

**LINEA
PRO**

BLACK&DECKER®

**Desbrozadora a Gasolina
Brush-Cutter**

MANUAL DE INSTRUCCIONES INSTRUCTION MANUAL

Cat. N° GST43



Español	4
English	12

**ADVERTENCIA: LEASE ESTE INSTRUCTIVO ANTES DE USAR EL PRODUCTO.
WARNING: READ INSTRUCTION MANUAL BEFORE USING PRODUCT.**

FIG. A

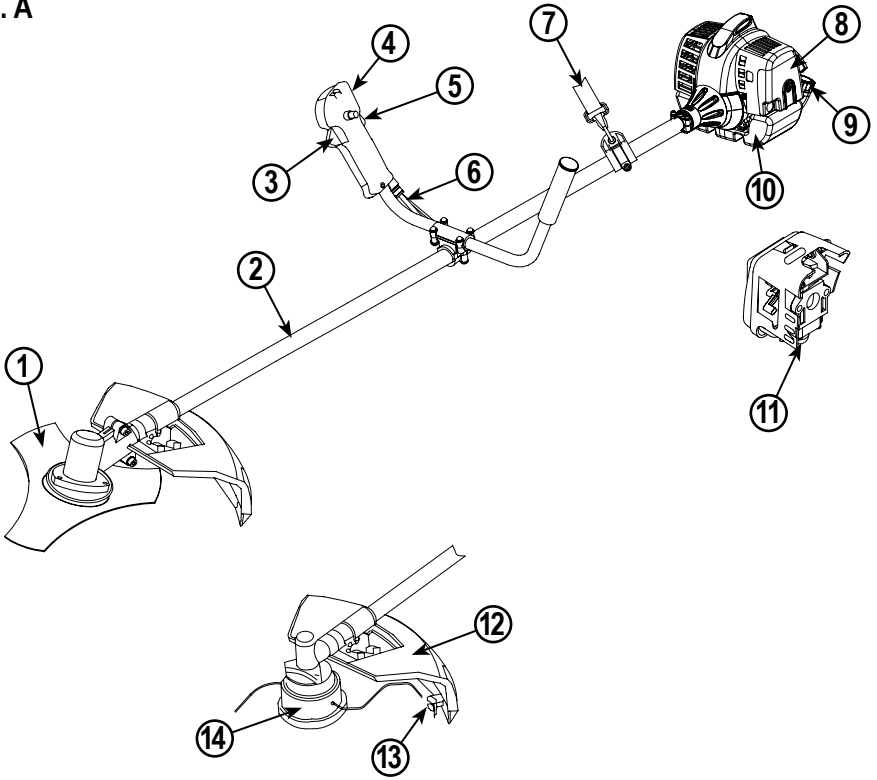

FIG. B

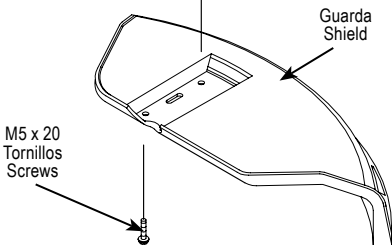
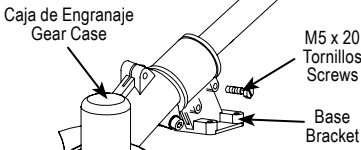

FIG. C

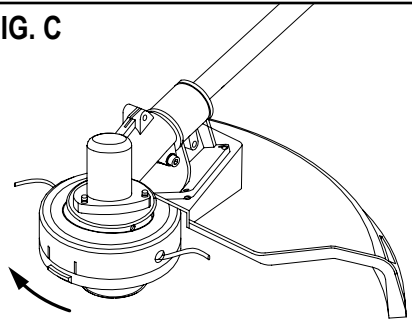
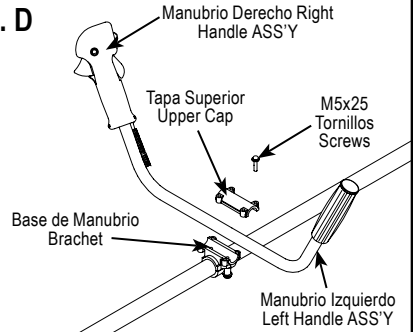
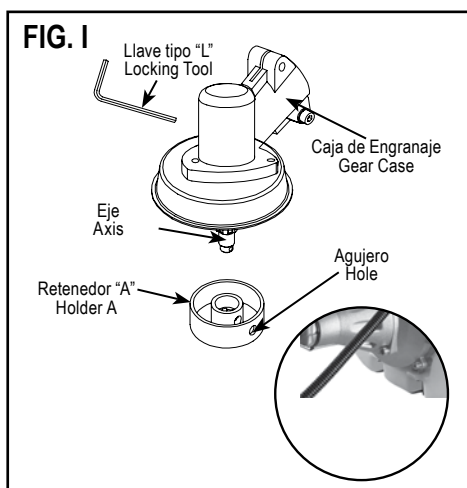
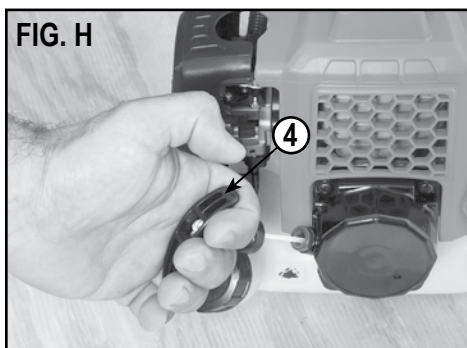
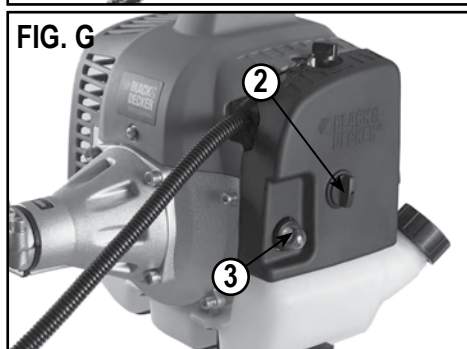
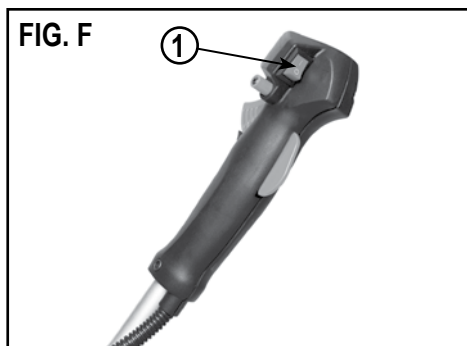
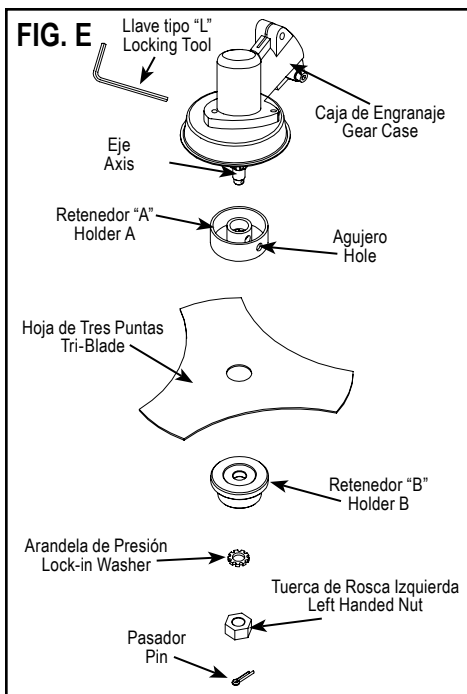

FIG. D





NO DEVUELVA ESTE PRODUCTO A LA TIENDA, comuníquese antes a las oficinas locales o con el Centro de Servicio Black & Decker más cercano a usted.

NORMAS GENERALES DE SEGURIDAD

△ **¡Advertencia!** Lea y comprenda todas las instrucciones. El incumplimiento de todas y cada una de las instrucciones enumeradas debajo puede provocar incendio o lesiones personales graves.

△ **¡Advertencia!** Al utilizar herramientas para jardín, siempre deben cumplirse las precauciones de seguridad básicas para reducir el riesgo de incendio, descarga eléctrica y lesiones personales.

Pautas de Seguridad/Definiciones

Es importante que lea y comprenda este manual. La información que contiene se relaciona con la protección de su **Seguridad** y la **Prevención de Problemas**. Los símbolos que siguen se utilizan para ayudarlo a reconocer esta información.

△ **¡Peligro!** Indica una situación de peligro inminente que, si no se evita, provocará la muerte o lesiones graves.

△ **¡Atención!** Indica una situación de peligro potencial que, si no se evita, provocará la muerte o lesiones graves.

△ **¡Precaución!** Indica una situación de peligro potencial que, si no se evita, provocará lesiones leves o moderadas.

△ **¡Precaución!** Utilizado sin el símbolo de alerta de seguridad indica una situación de peligro potencial que, si no se evita, puede provocar daños en la propiedad.

CONSERVE ESTAS INSTRUCCIONES



INSTRUCCIONES DE SEGURIDAD

Advertencias de seguridad generales para esta herramienta.

¡Atención! Lea todas las advertencias e instrucciones de seguridad. En caso de no respetarse las advertencias e instrucciones indicadas a continuación, podría producirse un incendio y/o lesión grave.

Conserve todas las advertencias e instrucciones para su posterior consulta. El término empleado en las advertencias indicadas a continuación se refiere a la herramienta alimentada por combustible.

1. Seguridad del área de trabajo

- a. **Mantenga limpia y bien iluminada el área de trabajo.** El desorden o una iluminación deficiente en las áreas de trabajo pueden provocar accidentes.
- b. **No utilice la herramienta en un entorno con peligro de explosión, en el que se encuentren combustibles líquidos, gases o material en polvo.**

Las herramientas producen chispas que pueden llegar a inflamar los materiales en polvo o vapores.

- c. **Mantenga alejados a los niños y otras personas del área de trabajo al emplear la herramienta eléctrica.** Una distracción le puede hacer perder el control sobre la herramienta.
- d. **No mezcle el combustible en un espacio cerrado o cerca de llamas abiertas.** Asegúrese de tener una ventilación adecuada para realizar esta labor.
- e. **Nunca encienda o coloque el motor en marcha en un espacio o edificio encerrado.** Los vapores del escape contienen monóxido de carbono peligroso.
- f. **Nunca deje la máquina desatendida.**

2. Seguridad personal

- a. **Esté atento a lo que hace y emplee la herramienta con prudencia.** No utilice la herramienta si estuviese cansado, ni tampoco después de haber consumido alcohol, drogas o medicamentos. El no estar atento durante el uso de una herramienta puede provocarle serias lesiones.
- b. **Utilice equipos de protección personal. Lleve siempre protección ocular, respiratoria y auditiva.** Los equipos de protección tales como una mascarilla antipolvo, zapatos de seguridad con suela antideslizante, casco o protectores auditivos, utilizados en condiciones adecuadas, contribuyen a reducir las lesiones personales.
- c. **Sea precavido. Evite adoptar una posición que fatigue su cuerpo; mantenga un apoyo firme sobre el suelo y conserve el equilibrio en todo momento.** Ello le permitirá controlar mejor la herramienta eléctrica en caso de presentarse una situación inesperada.
- d. **Utilice ropa apropiada. No vista ropa suelta o joyas. Mantenga su cabello, vestimenta y guantes lejos de las partes móviles.** Ropa suelta, joyas o cabello largo partes móviles.
- e. **Siempre que sea posible utilizar unos equipos de aspiración o captación de polvo, asegúrese que éstos estén montados y que sean utilizados correctamente.** El empleo de equipos de recogida de polvo reduce los riesgos derivados del polvo.
- f. **No use ningún aditamento con este cabezal sino aquellos recomendados por Black & Decker.** De lo contrario, el operador o transeúntes pueden sufrir una lesión grave y la máquina se puede dañar.
- g. **Nunca intente ajustar el motor con la unidad en marcha y amarrada alrededor del operador.** Realice siempre los ajustes del motor con la unidad descansando sobre una superficie plana y despejada.
- h. **No toque el área cercana al escape o el cilindro;** estas partes se calientan a causa de su operación normal.

- i. Se piensa que una condición llamada “Fenómeno Raynud”, la cual afecta los dedos de ciertos individuos podría producirse producto de la vibración y el frío. Exposición a la vibración y el frío puede causar hormigueo y ardura seguido por palidez y endormecimiento de los dedos. Recomendamos seguir las siguientes precauciones ya que se desconocen las posibles causas que podrían activar dicha condición.
- j. **Mantenga su cuerpo cálido, especialmente la cabeza, cuello, tobillos, manos y muñecas.**
- k. Mantenga buena circulación sanguínea por medio de ejercicios en entre tiempos laborales, también no fumando.
- l. Limite las horas de operación. Trate de alternar sus actividades en los días laborales en que no este operando el equipo.
- m. Si experimenta incomodidad, enrojecimiento e inflamación de los dedos seguido de palidez y pérdida de sensación, consulte a su médico antes de exponerse al frío y la vibración.

3. Uso y cuidado de su herramienta

- a. **Guarde la herramienta fuera del alcance de los niños y de las personas que no estén familiarizadas con su uso.** Las herramientas utilizadas por personas inexpertas son peligrosas.
- b. **Cuide sus herramientas con esmero. Controle si funcionan correctamente, sin atascarse, las partes móviles de la herramienta, y si existen partes rotas o deterioradas que pudieran afectar al funcionamiento de la herramienta. Si la herramienta estuviese defectuosa haga que la reparen antes de volver a utilizarla.** Muchos accidentes se deben a herramientas con un mantenimiento deficiente.
- c. **Mantenga las herramientas de corte limpias y afiladas.** Las herramientas de corte mantenidas correctamente se dejan guiar y controlar mejor.
- d. **Utilice la herramienta, los accesorios, los útiles de la herramienta, etc. de acuerdo con estas instrucciones, y tenga en cuenta las condiciones de trabajo y la tarea a realizar.** El uso de herramientas para trabajos diferentes de aquellos para los que han sido concebidas puede resultar peligroso.

4. Servicio técnico

- a. **Haga reparar su herramienta sólo por personal técnico autorizado que emplee exclusivamente piezas de repuesto originales.** Solamente así se garantiza la seguridad de la herramienta.

5. **Etiquetas sobre la herramienta.** La etiqueta de su herramienta puede incluir los siguientes símbolos:



¡Advertencia! y/o
¡Peligro!

Precauciones que envuelven su seguridad.



Lea el Manual de
Instrucciones

Para reducir el riesgo de lesiones, el usuario debe de leer y entender el manual de instrucciones.



Use siempre protección de ojos y oídos. Use casco.



Use siempre guantes



Use siempre botas



Riesgo de envenenamiento



Riesgo de fuego



Superficie caliente



Riesgo de corte o lesión

ADVERTENCIAS ADICIONALES PARA PODADORAS/BORDEADORAS A GASOLINA

- ▶ **Siempre utilice protección para los ojos:** Utilice gafas o anteojos de seguridad en todo momento que esta herramienta esté en uso.
- ▶ **Protector:** Nunca utilice esta herramienta sin el protector.
- ▶ **Utilice la vestimenta adecuada:** No utilice ropa holgada ni joyas. Pueden atascarse en las piezas móviles. Se recomienda utilizar guantes de goma y calzado con una suela de goma considerable al trabajar al aire libre. No opere la herramienta descalzo ni con sandalias abiertas. Utilice pantalones largos para protegerse las piernas. Recójase y cubra el cabello largo.
- ▶ **Cuerda de nylon:** Mantenga la cara, las manos y los pies lejos de la cuerda de nylon giratoria en todo momento.
- ▶ **La cuerda giratoria realiza una función de corte:** Tenga precaución al podar alrededor de pantallas y plantas que desea.
- ▶ **Mantenga alejados a todos los trabajadores:** A una distancia segura, especialmente a los niños.
- ▶ **Advertencia importante:** Al utilizar la herramienta como bordeadora, las piedras, las piezas de metal y otros objetos pueden ser arrojados a alta velocidad por la acción de la cuerda. La herramienta y el protector están diseñados para reducir el peligro.
- ▶ **Asegúrese de que las demás personas y mascotas estén a no menos de 30m (100 pies) de distancia.**
- ▶ **Para reducir el riesgo de lesiones por repercusión (rebote), trabaje lejos de cualquier objeto sólido cercano, como pared, escalones, piedras grandes, árboles, etc.** Tenga suma precaución al trabajar cerca de objetos sólidos y, cuando sea necesario, pade o recorte los bordes en forma manual.

- ▶ **Evite el arranque accidental:** Nunca transporte la herramienta enchufada con el dedo en el interruptor.
- ▶ **No fuerce la herramienta:** A una velocidad más rápida de la velocidad para la que fue diseñada para cortar en forma eficaz.
- ▶ **Utilice la herramienta adecuada:** No utilice esta herramienta para un trabajo diferente a aquéllos para los que fue diseñada.
- ▶ **No se estire:** Conserve el equilibrio adecuado y manténgase parado correctamente en todo momento.
- ▶ **Daño a la unidad:** Si golpea la herramienta o ésta se atasca con un objeto extraño, deténgala de inmediato, apáguela, verifique que no se haya dañado y repare cualquier daño antes de seguir utilizándola. No opere la herramienta si la bobina o el carrete están dañados.
- ▶ **Evite las condiciones ambientales peligrosas:** No utilice herramientas eléctricas en lugares húmedos o mojados. Siga todas las instrucciones incluidas en este manual de instrucciones para una operación adecuada de la herramienta. No utilice la herramienta bajo la lluvia.
- ▶ **No opere herramientas a combustión portátiles en atmósferas gaseosas o explosivas:** Los motores de estas herramientas normalmente chispean, y las chispas pueden encender los vapores.
- ▶ **Guarde las herramientas que no se utilicen en el interior:** Cuando no las utilice, las herramientas deben guardarse en un lugar seco, alto o bajo llave, fuera del alcance de los niños.
- ▶ **Esté alerta:** Fíjese en lo que está haciendo. Use el sentido común. No opere la herramienta si está cansado.
- ▶ **Conserve las herramientas adecuadamente:** Siga las instrucciones en la sección de mantenimiento. Mantenga los mangos secos, limpios y libres de aceite y grasas.
- ▶ **Verifique las piezas averiadas:** Antes de volver a utilizar la herramienta, se debe controlar cualquier protección u otra pieza que esté averiada para determinar si funcionará correctamente y realizará la función para la que fue diseñada. Verifique la alineación y la sujeción de las piezas móviles, la rotura de piezas, el montaje y cualquier otra condición que pueda afectar el funcionamiento. Cualquier protección u otra pieza que esté dañada debe ser reparada correctamente o reemplazada por un centro de mantenimiento autorizado, a menos que este manual indique otra cosa.
- ▶ Mantenga las manijas libres de aceite y combustible.
- ▶ Use siempre las manijas y la correa de hombro adecuados cuando corte.
- ▶ No fume mientras mezcla el combustible o llena el tanque.
- ▶ Mezcle y almacene siempre el combustible en un recipiente adecuadamente marcado y cuyo uso sea aprobado por los códigos y reglamentos locales para ese uso.
- ▶ Nunca retire la tapa del tanque de combustible con el motor en marcha.
- ▶ Nunca se aserque al operador de la máquina, cuidadosamente llame su atención y confirme que apague el motor. Evite distraer al operador, esto puede poner en riesgo al mismo.
- ▶ Nunca toque el carrete cuando el motor este en marcha. Si es necesario hacer ajustes al protector o al carrete, asegúrese de apagar el motor y confirme que el carrete se haya detenido completamente.
- ▶ El motor debe estar apagado cuando la máquina se transporta entre áreas de trabajo.
- ▶ Durante el encendido, o la operación del motor, nunca toque partes calientes tales como, escape, cable de alto voltaje o la bujía.
- ▶ Luego de apagar el motor, el escape continuará caliente. Nunca coloque la máquina en lugares inflamables (pasto seco, etc), combustible o gases.
- ▶ Preste atención a la operación luego de la lluvia ya que el piso puede estar resbaloso.
- ▶ Si se resbala o cae al suelo o en un agujero, suelte el gatillo inmediatamente.
- ▶ Utilice guantes anti-resbalantes de uso pesado para mejorar el agarre del mango en la desmalezadora. Guantes tambien ayudan a reducir la vibracion en sus manos.
- ▶ Siempre detenga el motor y remueva el cable de la bujía antes de hacer cualquier ajuste o reparaciones con excepcion de ajustes al carburador.
- ▶ Mezcle y guarde el combustible en un contenedor aprobado para almacenar gasolina. No fume cuando este manipulando gasolina.
- ▶ Mezcle combustible en areas abiertas en donde no hayan chispas o llamas. Limpie cualquier combustible derramado inmediatamente. Muevase 30 pies de el lugar de carga de gasolina antes de encender el motor.
- ▶ Detenga el motor y permita su enfriamiento antes de recargar combustible o guardar la unidad.
- ▶ Antes de transportar en algún vehículo, deje enfriar el motor y vacíe el tanque de combustible.

CARACTERÍSTICAS (Fig. A)

1. Cuchilla de Tres Puntas
2. Lanza o Eje
3. Gatillo Acelerado
4. Botón de Encendido/Apagado
5. Gatillo de Seguridad
6. Manubrio
7. Arnés
8. Tapa de Filtro de Aire (Filtro esta en su interior)
9. Tapa del Tanque de Combustible
10. Tanque de Combustible (Filtro de gasolina esta

en su interior)

11. Bomba Cebadora
12. Guarda
13. Cuchilla Corta Nylon
14. Carrete y Nylon

ENSAMBLAJE

Instalación de la guarda (Fig. B)

Instale la guarda de seguridad en el eje con la abrazadera y los tornillos incluidos. Apriete bien los tornillos luego de colocar la guarda en la posición indicada en la grafica.

Instalación del carrete y nylon (Fig. I)

Alinee bien los orificios de la placa con el eje utilizando la llave Allen provista junto con el manual e instale retenedor "A" con su cara plana hacia abajo. Enrosque el carrete (en dirección a las manecillas del reloj) hasta que apriete. Seguidamente, destrabe el retenedor "A".

Instalación del manubrio (Fig. D)

Instalación de la base del manubrio: Coloque el manubrio en una posición cómoda para el operador, luego apriete los cuatro tornillos M5x25 incluidos.

Instalación de la cuchilla (Fig. E)

- ▶ Instale el retenedor "A", la hoja de tres puntas, el retenedor "B" y la arandela de presión en orden. Seguidamente sujete con la tuerca de rosca izquierda.
- ▶ Alinee el agujero de la caja de engranaje con el retenedor "A" e inserte la llave tipo L para sujetar.
- ▶ Apriete la tuerca de rosca izquierda con la llave incluida en dirección a las manijas del reloj hasta que este segura. Instale el pasador de 2x16 para asegurar finalmente en su sitio la hora.

RECOMENDACIÓN

⚠ **¡Advertencia!** Todos los modelos de orilladoras y desmalezadoras pueden lanzar piedras pequeñas, metales o objetos diminutos al igual que el material que se este cortando. Lea bien las instrucciones de seguridad antes de usar el producto.

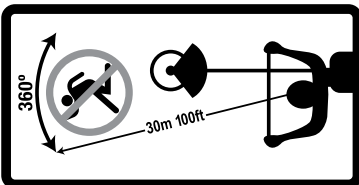

COMBUSTIBLE

Carga y recarga de combustible de la desbrozadora

⚠ **¡Atención!** Uso de gasolina sin mezcla, mezclada incorrectamente o combustible mas almacenada por mas de 90 días, (Combustible viejo), puede causar fallas

al encendido, mal funcionamiento o daños severos al motor los cuales anularían la garantía. Lea y siga las instrucciones y recomendaciones de almacenaje prolongado en este manual.

⚠ **¡Advertencia!** Gasolinas alternativas con contenido, Metanol o combustibles fuera de los requerimientos de Black & Decker, **NO** están aprobados para su uso en motores 2 tiempos Black & Decker. El uso de gasolinas alternativas pueden causar problemas de rendimiento, pérdida de poder, sobre calentamiento, congestión de vapor y reacciones involuntarias incluyendo, y no limitadas, a mal funcionamiento del embrague.

Requerimientos de combustible

Gasolina: Use gasolina sin plomo de 89 octanos (o más). Utilice gasolina común encontrada en su parque automotor local. En caso de tener que utilizar gasolina con contenido de Etanol, recomendamos que el mismo sea en proporciones mínimas.

Aceite 2 tiempos: Se debe utilizar aceite para motor 2 tiempos que cumpla con los estándares ISO-L-EGD (ISO/CD 13738) y J.A.S.O FC/FD. La marca CASTROL modelo A747 2 tiempos cumple con dichos estándares. Cualquier problema producto de lubricación inadecuada a causa de falta de uso de un lubricante ISO-L-EGD (ISO/CD 13738) and J.A.S.O. FC/FD, anularía la garantía de el motor.

PELIGRO

La gasolina es muy inflamable. Tenga cuidado extremo cuando este mezclándola, guardándola, o manejándola. El no hacerlo, le podría ocasionar lesiones graves.

- ▶ Use un contenedor aprobado para gasolina.
- ▶ No fume cerca del combustible.
- ▶ No permita llamas o chispas cerca del combustible.
- ▶ Contenedores para gasolina pueden estar bajo presión por gases. Siempre suelte la tapa lentamente para permitir que la presión de estabilice.
- ▶ Nunca recargue combustible cuando el motor este **CALIENTE** o **EN MARCHA**.
- ▶ No recargue combustible en interiores. Siempre recargue en áreas abiertas sobre superficie libre.
- ▶ No sobre cargue el tanque. Limpie cualquier derrame rápidamente.
- ▶ Asegure bien la tapa y cierre el contenedor luego de recargar.
- ▶ Inspección bien si hay alguna fuga de combustible. De encontrar alguno, no opere la unidad hasta que el mismo sea reparado.
- ▶ Sepárese por lo menos 3m (10ft) de la locación de recarga de combustible antes de encender el motor.

Mezcla Proporcional de gasolina a aceite - Relación 40:1

La relación necesaria para el funcionamiento perfecto de este producto es 40 partes de gasolina por 1 de aceite. Cualquier otra proporción puede malograr el motor. Asegúrese de hacer la mezcla correcta.

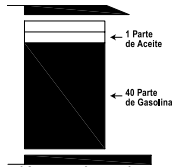

Instrucciones para hacer la mezcla

1. Llene el contenedor con la mitad de la gasolina requerida para la mezcla.
2. Agregue la cantidad apropiada de aceite 2 tiempos a la gasolina.
3. Cierre el contenedor y agite para para mezclar el aceite y la gasolina.
4. Agregue la gasolina restante, cierre el contenedor y agite de nuevo.

△ **Importante!** Inspeccione bien el contenedor y asegúrese de que este limpio. Siempre utilice gasolina fresca.

DESPUÉS DEL USO



NUNCA guarde la unidad con gasolina en el tanque ya que siempre hay riesgo de derrames. Retorne la mezcla sobrante a un contenedor apropiada para guardar gasolina.

ALMACENAJE

Como precaución, guarde el combustible en un contenedor aprobado para este uso y que sea hermético. Guarde en lugar ventilado, desocupado y libre de llamas y chispas. Siga las ordenabas locales en cuanto a el almacenaje de combustible.

OPERACIÓN

Como encender el motor frío (Fig. F, G y H)

1. **Botón de Encendido/Apagado:** Coloque el interruptor (1) en posición (I) de encendido.
2. **Estrangulador:** Mueva la manija (2) a la posición cerrada .
3. **Bomba Cebadora:** Oprima suavemente la bomba cebadora (3) varias veces (7 a 10 veces) hasta que ingrese combustible en la bomba.
4. **Manija/Cuerda del Arrancador:** Tome firmemente con su mano derecha. A la vez, oprima el gatillo acelerador. Rápidamente hale la manija/cuerda del arrancador (4) hasta que el motor haga intento de arranque/explosión (o por un Máximo de 5 veces).
5. **Estrangulador:** Luego que el motor intente arrancar, mueva la manija (2) a la posición de **ARRANQUE/RUN** . Mantenga el acelerador presionado y hale la manija/cuerda (4) hasta que el motor arranque por completo. Suelte el acelerador y permita que el motor caliente en posición neutral por varios minutos.

Nota: Si el motor no arranca con la manija (2) en posición **ARRANQUE/RUN** luego de 5 intentos, repita los pasos del 2 a 5.

6. **Acelerador:** Luego que el motor caliente, presione gradualmente para incrementar las revoluciones a velocidad de operación.

Como encender el motor caliente (Fig. F, G y H)

El procedimiento de partida es igual al de **ENCENDIDO EN FRÍO** a excepción de que **NO SE PUEDE** cerrar el estrangulador. También recomendamos no presionar el acelerador.

1. **Botón de encendido/apagado:** Coloque el interruptor (1) en posición (I) de encendido.
2. **Bomba Cebadora:** Oprima suavemente la bomba cebadora (3) varias veces (7 a 10 veces) hasta que ingrese combustible en la bomba.
3. **Manija/Cuerda del Arrancador:** Coloque la unidad en una superficie plana manteniendo las partes móviles fuera de obstáculos. Rápidamente hale la manija/cuerda (4) hasta que el motor encienda.

Como apagar al el motor (Fig. F y G)

1. **Suelte el Acelerador:** Permita que el motor camine en posición neutral antes de apagarlo.
2. **Botón de Apagado:** Mueva el botos (1) hacia atrás a la posición (O) de apagado.

△ **¡Advertencia!** Si el motor no se apaga luego de oprimir el botón de **APAGADO**, cierre el estrangulador para ahogar el motor. Seguido lleve la unidad a un centro de servicio Black & Decker autorizado para que reparen el interruptor antes de usar la unidad nuevamente.

CORTES USANDO EL CARRETE DE NYLON

△ **¡Advertencia!** Siempre sujete la desmalezadora separado de su cuerpo. Mantenga espacio entre su cuerpo y el producto. Cualquier contacto con la cubierta o el carrete puede resultar en quemaduras y/o serias heridas.

Recomendaciones de uso

- ▶ Siempre evite el contacto con superficies calientes y manténgalas alejadas de su cuerpo.
- ▶ Mantenga la desbrozadora inclinada hacia el área de corte.
- ▶ La lanza o Eje corta cuando se pasa la unidad de izquierda a derecha. Esto evita lanzar escombros a el operador.
- ▶ Utilice la puna del nylon para cortar, no fuerce el cabezal adentro del pasto o maleza.
- ▶ Alambres y cercas causan desgaste adicional y disperejo en el nylon. Igualmente rocas, muros de ladrillo, aceras y madera pueden acelerar el desgaste.
- ▶ Evite cortar árboles y arbustos gruesos, Macetas, cercos de madera, y divisiones pueden dañar el nylon.

Como usar el sistema de alimentación de nylon por bombeo

El sistema de alimentación de nylon puede ser controlado por medio de golpes ligeros al cabezal o carrete contra el pasto mientras el motor esta en marcha completa.

- ▶ Coloque el motor en marcha máxima.
- ▶ Golpe ligeramente el carrete contra el suelo para soltar nylon.
- ▶ El nylon se soltara a medida que el carrete impacte en el suelo.
- ▶ Puede que se requieran de varios golpes ligeros hasta que el nylon sea cortado por la cuchilla de corte instalada en la guarda.
- ▶ Continúe su trabajo de corte

Nota: si el embobinado de nylon esta llegando a su fin, es posible que no pueda avanzar el nylon por medio de goles ligeros al carrete. En el caso, **DETENGA EL MOTOR** y manualmente hale el nylon hacia afuera.

Alimentación de nylon manual

Con el motor apagado oprima el retenedor y manualmente hale el nylon hacia afuera.

Cuchilla de corte en la guarda

Este producto viene equipado con una cuchilla de corte en la guarda protectora. Para mejores resultados, avance el nylon hasta que el mismo tenga una longitud capaz de tocar la cuchilla. Extienda el nylon cada vez que escuche el motor andando mas rápido en revolucione de lo normal o cuando su eficiencia disminuya. Esto lo ayudara a mantener un rendimiento optimo.

CORTES CON LA HOJA DE TRES PUNTAS

La hoja de tres puntas se utiliza para cortar arbustos y malezas de hasta 3/4" de diámetro.

△ **¡Advertencia!** Use el arnés todo el tiempo. Ajuste el mismo de manera que la unidad cuelgue unas cuantas pulgadas del suelo. el cabezal y la guarda deben estar nivelados y el arnés debe estar ubicado a la derecha del operador.

△ **¡Advertencia!** No utilice la desmalezadora para cortar árboles.

MANTENIMIENTO

Filtro de aire

Residuos acumulados en el filtro de aire reducen la eficiencia del motor. Además, incrementan el consumo de gasolina y permite que partículas pasen al motor. Remueva y limpie el filtro tantas veces como sea necesario para mantener buenas condiciones de el motor.

1. Cierre la manija de el estrangulador (**ARRANQUE** ). Esto evitara que partículas entren en el carburador

mientras remueve el filtro. Cepille el sucio acumulado de toda la sección del filtro de aire.

2. Remueva la tapa del filtro. Cepille el sucio acumulado.
3. Remueva el filtro y ligeramente librello de elementos e impurezas. Reemplace el filtro si esta visualmente dañado, empapado en combustible, muy sucio, o deformado. (Lleve a un centro de servicio autorizado).
4. El filtro puede ser re-utilizado si:
 - a. Entra perfectamente en la cavidad original.
 - b. Si es instalado con su orientación original.
5. Re-instale la tapa del filtro.

Ajuste del carburador

Nota: No ajuste el carburador a menos de que sea necesario. Si tiene problemas, lleve la unidad a un centro de servicio Black & Decker autorizado. Ajusto inapropiado puede malograr el motor y anular la garantía.

Filtro de combustible

Revise el filtro de combustible de manera regular. **NO** permita que partículas o sucio entre en el tanque. Un filtro obstruido puede causar dificultades para encender el motor o anomalidades en su rendimiento.

- ▶ El tanque de combustible esta equipado con un filtro. El mismo esta ubicado al final de la línea y puede ser extraido cuidadosamente con un alambre en forma de gancho.
- ▶ Cuando el filtro este sucio reemplace llevándolo a un centro de servicio Black & Decker autorizado.
- ▶ Cuando el tanque de gasolina este sucio, puede limpiarlo enjuagando su interior con gasolina.

Inspección de bujía

△ **¡Importante!** Este producto usa una bujía marca Champion modelo RCJ6Y con una abertura de 0.6 - 0.7mm (0.023"-0.028"). Use la misma bujía de reemplazo.

Reemplazo de la bujía

1. Remueva la bujía y revise si hay danos, desgaste o curvaturas.
2. Limpie el área y reemplace con una bujía nueva. No lave a presión.
3. Ajuste la abertura de la bujía doblando el electrodo a la medida indicada arriba.
4. Apriete la bujía con un torque de 145-155 kgf• cm (25-135 in•lbf).

SOLUCIÓN DE PROBLEMAS

Fallas tales como dificultad para encender el motor, funciones irregulares y fallas de rendimiento pueden ser prevenidas si se siguen cuidadosamente las instrucciones de el manual y los procedimientos de mantenimiento. En case de alguna falla de en el motor, revise lo siguiente:

- ▶ Que el sistema de de combustible este en buenas condiciones y el combustible este corriendo libremente

al motor.

- ▶ Que el sistema de ignición este en buenas condiciones y la bujía haga chispa (explosión) correctamente.
- ▶ Que la compresión del motor sea adecuada.

Revise siempre:

- ▶ Si hay depósitos grandes de aceite en la bujía, limpie o reemplace inmediatamente.
- ▶ Si el centro del electrodo está desgastado o redondeado en la parte superior, de estarlo, cambien la bujía.
- ▶ Que la abertura de la bujía sea 0.6 - 0.7mm (0.023" - 0.028")
- ▶ Que la bujía está apretada con un torque igual a 145-155kg•cm (125-135in•lb)

Problemas de arranque:

- ▶ Remueva el combustible del tanque.
- ▶ Asegurarse de colocar combustible fresco y limpio.
- ▶ Revise el filtro de combustible y asegúrese de que este limpio. Reemplace de ser necesario.
- ▶ Asegúrese que el filtro de aire este limpio.
- ▶ Instale una bujía nueva y la abertura adecuada.
- ▶ De encontrar un problema serio en la unidad, no lo trate de reparar usted, llévelo a un Centro de Servicio Autorizado Black & Decker.

ACCESORIOS

Los accesorios recomendados para emplearse con su herramienta se encuentran a su disposición con su distribuidor local o en los centros de servicio autorizado. **⚠ ¡Advertencia!** El uso de accesorios no recomendados para utilizar con esta herramienta puede resultar peligroso.

PROTECCIÓN DEL MEDIO AMBIENTE



Separación de desechos. Este producto no debe desecharse con la basura doméstica normal. Si llega el momento de reemplazar su producto Black & Decker o éste ha dejado de tener utilidad para usted, no lo deseche con la basura doméstica normal. Asegúrese de que este producto se deseche por separado.



La separación de desechos de productos usados y embalajes permite que los materiales puedan reciclarse y reutilizarse. La reutilización de materiales reciclados ayuda a evitar la contaminación medioambiental y reduce la demanda de materias primas. La normativa local puede ofrecer la separación de desechos de productos eléctricos de uso doméstico en centros municipales de recogida de desechos o a través del distribuidor cuando adquiere un nuevo producto.

INFORMACIÓN DE SERVICIO

Todos los Centros de Servicio de Black & Decker cuentan con personal altamente capacitado dispuesto a brindar a todos los clientes un servicio eficiente y confiable en la reparación de herramientas eléctricas. Para mayor información acerca de nuestros centros de servicio autorizados y si necesita consejo técnico, reparaciones o piezas de repuesto originales de fábrica, comuníquese a su oficina local o visítenos en www.BlackandDecker-la.com

ESPECIFICACIONES

GST43

Cilindrada	43cc
Potencia	1.8HP / 1,3kW
Velocidad	7500/min (rpm)
Motor	2 tiempos
Tipo de carburador	Válvula Mariposa
Arranque	Easy - Start
Mezcla	40:1
Capacidad de tanque	1,0L
Cuchilla	3 Puntas (255mm x 1,4mm)
Carrete de Nylon	3,0 mm
Peso	8,4 kg / 18,5 lb

Engine Problem Troubleshooting Chart

Problema	Revisar	Estado	Causa	Solución
Motor Intenta encender - Enciende muy fuerte/ No enciende.	Combustible en el carburador	No combustible llegando al carburador	<ul style="list-style-type: none"> • Estrangulador obstruido • Línea de gasolina obstruida • Carburador malo 	<ul style="list-style-type: none"> • Limpie o reemplace • Limpie o reemplace • Lleve a un Centro de Servicio Black & Decker autorizado
	Gasolina en el cilindro	Falta de gasolina en el cilindro	Carburador	<ul style="list-style-type: none"> • Lleve a un Centro de Servicio Black & Decker autorizado
		Escape impregnado en gasolina	Mezcla muy rica en gasolina	<ul style="list-style-type: none"> • Abra el estrangulador • Limpie/reemplace filtro de aire • Ajuste el carburador • Lleve a un Centro de Servicio Black & Decker autorizado
	Chispa al final del cable de bujía	Ausencia de chispa	<ul style="list-style-type: none"> • Botón apagado • Problema eléctrico 	<ul style="list-style-type: none"> • Coloque en (I) Encendido • Lleve a un Centro de Servicio Black & Decker autorizado
	Bujía	Ausencia de chispa	<ul style="list-style-type: none"> • Abertura incorrecta • Carbonizada • Empapada en combustible • Defectuosa 	<ul style="list-style-type: none"> • Ajuste a 0.65mm (0.26") • Limpie o reemplace • Limpie o reemplace • Reemplace bujía
El motor enciende pero se apaga rápido o no acelera adecuadamente	Filtro de Aire	Filtro de aire sucio	Uso regular	Limpie o reemplace
	Filtro de Gasolina	Filtro de combustible sucio	Contaminates o residuos	Reemplace
	Bujía	Bujía sucia o desgastada	Desgaste normal	Limpie o reemplace
	Carburador	Ajuste incorrecto	Vibración	Lleve a un Centro de Servicio Black & Decker autorizado
	Sistema de enfriamiento	Sistema sucio o tapado	Uso prolongado/Zonas alto polvo	Limpie
Motor no enciende del todo	N/A	N/A	Problema interno de motor	Lleve a un Centro de Servicio Black & Decker autorizado

DO NOT RETURN THIS PRODUCT TO THE STORE,
first contact your local Black & Decker office
or nearest authorized service center.

GENERAL SAFETY RULES

△ **Warning!** Read and understand all instructions. Failure to follow all instructions listed below, may result in fire and/or serious personal injury.

△ **Warning!** When using electric gardening appliances, basic safety precautions should always be followed to reduce risk of fire, electric shock, and personal injury.

Safety Guidelines/Definitions

It is important for you to read and understand this manual. The information it contains relates to protecting Your **Safety and Preventing Problems**. The symbols below are used to help you recognize this information.

△ **Danger!** Indicates an imminently hazardous situation which, if not avoided, will result in death or serious injury.

△ **Attention!** Indicates a potentially hazardous situation which, if not avoided, could result in death or serious injury.

△ **Warning!** Indicates a potentially hazardous situation which, if not avoided, may result in minor or moderate injury.

△ **Warning!** Used without the safety alert symbol indicates a potentially hazardous situation which, if not avoided, may result in property damage.

SAVE THESE INSTRUCTIONS



SAFETY INSTRUCTIONS

General Power Tool Safety Warnings.

Warning! Read all safety warnings and all instructions. Failure to follow the warnings and instructions listed below may result fire and/or serious injury.

Save all warnings and instructions for future reference.

The term used in the warnings listed below refers to the tool powered by fuel.

1. Work area safety

- a. **Keep work area clean and well lit.** Cluttered and dark areas invite accidents.
- b. **Do not operate power tools in explosive atmospheres, such as in the presence of flammable liquids, gases or dust.** Power tools create sparks which may ignite the dust or fumes.
- c. **Keep children and bystanders away while operating a power tool.** Distractions can cause you to lose control.
- d. **Do not mix fuel in an enclosed room or near open flames.** Assure adequate ventilation.
- e. **Never start or run the engine inside a closed room or**

building. Fumes from the exhaust contain dangerous carbon monoxide.

- f. **Never leave the machine unattended.**

2. Personal safety

- a. **Stay alert, watch what you are doing and use common sense when operating a power tool. Do not use a power tool while you are tired or under the influence of drugs, alcohol or medication.** A moment of inattention while operating power tools may result in serious personal injury.
- b. **Utilice equipos de protección personal. Lleve siempre protección ocular, respiratoria y auditiva.** Los equipos de protección tales como una mascarilla antipolvo, zapatos de seguridad con suela antideslizante, casco o protectores auditivos, utilizados en condiciones adecuadas, contribuyen a reducir las lesiones personales.
- b. **Use personal protective equipment. Always wear eye protection.** Protective equipment such as dust mask, non-skid safety shoes, hard hat, or hearing protection used for appropriate conditions will reduce personal injuries.
- c. **Prevent unintentional starting. Ensure the switch is in the off-position before connecting to power source and/or battery pack, picking up or carrying the tool.** Carrying power tools with your finger on the switch or energising power tools that have the switch on invites accidents.
- e. **If devices are provided for the connection of dust extraction and collection facilities, ensure these are connected and properly used.** Use of these devices can reduce dust related hazards.
- f. **Do not use any attachment with this power head other than the ones recommended by Black & Decker.** Serious injury to the operator or bystanders could result as well as damage to the machine.
- g. **Never attempt to make engine adjustments while the unit is running and strapped to the operator.** Always make engine adjustments with the unit resting on a flat, clear surface.
- h. **Do not touch area around the muffler or cylinder of the unit;** these parts get hot from operation.
- i. It is believed that a condition called "**Raynaud's Phenomenon**", which affects the fingers of certain individuals may be brought about by exposure to vibration and cold. Exposure to vibration and cold may cause tingling and burning sensations followed by loss of color and numbness in the fingers. The following precautions are strongly recommended because the minimum exposure which might trigger the ailment is unknown.
- j. **Keep you body warm, especially the head, neck, feet, ankles, hands and wrists.**
- k. Maintain good blood circulation by performing

vigorous arm exercises during frequent work breaks and also by not smoking.

- l. Limit the hours of operation. Try to fill each day with jobs where operating the brush cutter or other handheld power equipment is not required.
- m. If you experience discomfort, redness and swelling of the fingers followed by whitening and loss of feeling, consult your physician before further exposing yourself to cold and vibration.

3. Power tool use and care









- a. **Store idle power tools out of the reach of children and do not allow persons unfamiliar with the power tool or these instructions to operate the power tool.** Power tools are dangerous in the hands of untrained users.
- b. **Maintain power tools. Check for misalignment or binding of moving parts, breakage of parts and any other condition that may affect the power tools operation. If damaged, have the power tool repaired before use.** Many accidents are caused by poorly maintained power tools.
- c. **Keep cutting tools sharp and clean.** Properly maintained cutting tools with sharp cutting edges are less likely to bind and are easier to control.
- d. **Use the power tool, accessories and tool bits etc., in accordance with these instructions, taking into account the working conditions and the work to be performed.** Use of the power tool for operations different from those intended could result in a hazardous situation.

4. Service

- a. **Have your power tool serviced by a qualified repair person using only identical replacement parts.** This will ensure that the safety of the power tool is maintained.

8. Labels on tool

The label on your tool may include the following symbols:

	Warning! and/or Danger!	Precautions that involve your safety.
	Read instruction manual	To reduce the risk of injury, user must read and understand the instruction manual.
	Always wear eye and ear protection. Use a helmet.	
	Always use gloves	 Always use boots
	Risk of poisoning	 Risk of fire or explosion
	Hot surface	 Risk of cut or hurt

ADDITIONAL WARNINGS FOR GAS STRING TRIMMERS

- ▶ **Always wear eye protection:** Wear safety spectacles or goggles at all times when this tool is plugged in.
- ▶ **Guard:** Do not use this tool without guard attached.
- ▶ **Dress properly:** Do not wear loose clothing or jewelry. They can be caught in moving parts. Rubber gloves and substantial rubber soled footwear are recommended when working outdoors. Don't operate the tool when barefoot or wearing open sandals. Wear long pants to protect your legs. Wear protective hair covering to contain long hair.
- ▶ **Nylon line:** Keep face, hands and feet clear of rotating nylon line at all times.
- ▶ **La cuerda giratoria realiza una función de corte:** Tenga precaución al podar alrededor de pantallas y plantas que desea.
- ▶ **Mantenga alejados a todos los trabajadores:** A una distancia segura, especialmente a los niños.
- ▶ **Important warning:** When being used as an edger, stones, pieces of metal and other objects can be thrown out at high speed by the line. The tool and guard are designed to reduce the danger.
- ▶ **Make sure that other persons and pets are at least 100 feet (30m) away.**
- ▶ **To reduce the risk of rebound (ricochet) injury, work going away from any nearby solid object such as wall, steps, large stone, tree, etc.** Use great care when working close to solid objects and where necessary, do edging or trimming by hand.
- ▶ **Avoid accidentally starting:** Don't carry plugged-in tool with finger on trigger.
- ▶ **Do not force the tool:** At a rate faster than the rate at which it is able to cut effectively.
- ▶ **Use the right tool:** Do not use this tool for any job except that for which it is intended.
- ▶ **Don't overreach:** Keep proper footing and balance at all times.
- ▶ **Damage to unit:** If you strike or become entangled with a foreign object, stop tool immediately, unplug, check for damage and have any damage repaired before further operation is attempted. Do not operate with a broken hub or spool.
- ▶ **Avoid dangerous environmental conditions:** Do not use electric tools in damp or wet locations. Follow all instructions in this instruction manual for proper operation of your tool. Don't use the tool in the rain.
- ▶ **Do not operate portable tools in gaseous or explosive atmospheres:** Motors in these tools normally spark, and the sparks might ignite fumes.
- ▶ **Store idle tools indoors:** When not in use, tools should be stored indoors in a dry, locked-up place out of reach of children.

14 • ENGLISH

- ▶ **Stay alert:** Watch what you are doing. Use common sense.
- ▶ **Do not operate tool when you are tired.**
- ▶ **Maintain appliances with care:** Follow instructions in maintenance section. Inspect extension cords periodically and replace if damaged. Keep handles dry, clean and free from oil and grease.
- ▶ **Check damaged parts:** Before further use of the appliance, a guard or other part that is damaged should be carefully checked to determine that it will operate properly and perform its intended function. Check for alignment of moving parts, binding of moving parts, breakage of parts, mounting, and any other condition that may affect its operation. A guard or other part that is damaged should be properly repaired or replaced by an authorized Service Center unless otherwise indicated elsewhere in this manual.
- ▶ Keep the handles free from oil and fuel.
- ▶ Always use proper handles and shoulder strap when cutting.
- ▶ Do not smoke while mixing fuel or filling tank.
- ▶ Always mix and store fuel in a properly marked container that is approved by local codes and ordinances for such usage.
- ▶ Never remove the fuel tank cap while the engine is running.
- ▶ When ever approaching an operator of the machine, carefully call his attention and confirm that the operator stops the engine. Be careful not to startle or distract the operator which can cause an unsafe situation.
- ▶ Never touch the nylon cutting head when ever the engine is running. If it is necessary to adjust the protector or nylon cutting head, be sure to stop the engine and confirm that the nylon cutting head has stopped running.
- ▶ The engine should be turned off when the machine is moved between work areas.
- ▶ In strt-up or during operation of the engine, never touch hot parts such as the muffler, the high voltage wire or the spark plug.
- ▶ After the engine has stopped, the muffler is still hot. Never place the machine in any places where there are flammable materials (dry grass, etc.), combustible gasses or combustible liquids.
- ▶ Pay specials attention to operation in the rain or just after the rain as the ground may be slippery.
- ▶ If you slip or fall to the ground or into a hole, release the throttle lever immediately.
- ▶ Wear no-slip heavy duty work gloves to improve your grip on the brush cutter handle. Gloves also reduce the transmission of machine vibration to your hands.
- ▶ Always stop the engine and remove the spark plug wire before making any adjustments or repairs except for carburetor adjustments.
- ▶ Mix and store fuel in a container approved for

gasoline. Do not smoke while fueling or mixing fuel.

- ▶ Mix fuel outdoors where there are no sparks or flames. Wipe up any fuel spillage. Move 30 ft. away from refueling site before starting engine.
- ▶ Stop the engine and allow to cool before refueling or storing the unit.
- ▶ Allow the engine to cool; empty the fuel tank and secure the unit from moving before transporting in a vehicle.

FEATURES (Fig. A)

1. Blade
2. Drive Shaft Assembly
3. Throttle Lever
4. Ignition Switch
5. Safety Lever
6. U-Handle
7. Harness Assembly
8. Air Cleaner Cover
9. Fuel Tank Lid
10. Fuel Tank
11. Purge Bulb
12. Debris Shield
13. Cut-Off Knife
14. Nylon Cutter Head

ASSEMBLY

Installing plastic shield (Fig. B)

Install the safety cover on the shaft with the safety cover bracket and the screws provided. Tighten the screws after setting the safety cover bracket at the appropriate position.

Installing nylon line cutter head (Fig. I)

Align well plate holes with the shaft using the Allen key provided with the manual and install retainer "A" with its flat side down. Thread the bobbin (direction clockwise) until tight. Then, unlock the retainer "A".

Installing handle (Fig. D)

Install handle in bracket: Position handle in a comfortable operating position and tighten four M5x25 screws.

Blade installation (Fig. E)

- ▶ Install holder A, the tri-blade, holder B, teeth washer. In this order. Then clamp with a lefthand thread net.
- ▶ Align hole of gear case and holder A, and insert S=4mm bar wrench.
- ▶ Rotate blade-fastening nut with plug box wrench in clockwise direction until securely tightened. Install the pin 2x16 and disjoin it.

RECOMMENDATION

⚠ **Warning!** All models trimmers and brushcutters can throw small stone, metal or small objects as well the material being cut. Follow the instructions on the "Instruction Manual".

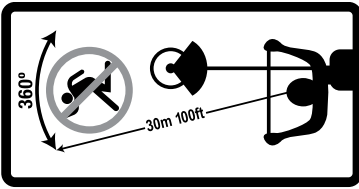

FUEL

Fueling and refueling the brush cutter

⚠ **Warning!** Use of unmixed, improperly mixed, or fuel older than 90 days, (Stale Fuel), may cause hard starting, poor performance, or severe engine damage and void the product warranty. Read and follow instructions in the “Storage Section” on this manual.

⚠ **Warning!** Alternative fuels, which contain, Methanol or any fuels not meeting Black & Decker requirements are **NOT** approved for use in Black & Decker 2-stroke gasoline engines. Use of alternative fuels may cause performance problems, loss of power, overheating, fuel vapor lock, and unintended machine operation, including, but not limited to, improper clutch engagement. Alternative fuels may also cause premature deterioration of fuel lines, gaskets, carburetors and other engine components.

Fuel requirements

Gasoline: Use 89 Octane (or higher) unleaded gasoline known to be good quality and commonly used in the local automotive segment. Should it contain Ethanol, make sure it has low contents.

Two Stroke Oil: A two-stroke engine oil meeting ISO-L-EGD (ISO/CD 13738) and J.A.S.O. FC/FD Standards must be used. Castrol brand A747 2-Stroke Oil meets these standards. Engine problems due to inadequate lubrication caused by failure to use an ISO-L-EGD (ISO/CD 13738) and J.A.S.O. FC/FD certified oil will void the two-stroke engine warranty.

DANGER

Fuel is very flammable. Use extreme care when mixing, storing, or handling or serious personal injury may result.

- ▶ Use an approved fuel container.
- ▶ Do not smoke near fuel.
- ▶ Do not allow flames or sparks near fuel.
- ▶ Fuel tanks/cans may be under pressure. Always loosen fuel caps slowly allowing pressure to equalize.
- ▶ Never refuel a unit when the engine is **HOT** or **RUNNING**.
- ▶ Do not fill the fuel in indoor areas. Always fill the fuel in outdoor over bare ground.
- ▶ Do not overfill fuel tank. Wipe up spills immediately.
- ▶ Securely tighten fuel tank cap and close fuel container after refueling.

- ▶ Inspect for fuel leakage. If fuel leakage is found, do not start or operate unit leakage is repaired.
- ▶ Move at least 3m (10ft.) from refueling location before starting the engine.

Fuel to oil mix – 40:1 Ratio

Fuel ration other than 40:1 may cause damage engine. Ensure mixture is correct.

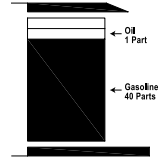

Mixing instructions

1. Fill an approved fuel container with half of the required amount of gasoline.
2. Add the proper amount of 2-stroke oil to gasoline.
3. Close container and shake to mix oil with gasoline.
4. Add remaining gasoline, close fuel container, and remix.

⚠ **Important!** Inspect fuel tank making sure it is clean. Always use fresh fuel.

AFTER USE

DO NOT store a unit with fuel in its tank. Leaks can occur. Return unused fuel to an approved fuel storage container.

STORAGE

As a precaution, store fuel in an approved, airtight container. Store in a well-ventilated, unoccupied building, away from sparks and flames. Check for local ordinances on type and location of storage container.

OPERATION

Starting cold engine (Fig. F, G and H)

1. **Stop Switch:** Move stop switch button (1) forward away from the **STOP** position.
2. **Choke:** Move choke lever (2) to **COLD START** |←| position.
3. **Purge Bulb:** Pump purge bulb (3) 7 to 10 times until fuel is visible and flows freely in the clear fuel tank return line.
4. **Recoil Starter:** Firmly grasp right hand grip and throttle trigger lockout with left hand and fully depress throttle trigger to wide open position. Rapidly pull recoil starter handle/rope (4) until engine fires (or maximum five -5- pulls).
5. **Choke:** After engine fires (or 5 pulls), move choke lever back to Run |↑| position. Hold throttle trigger and throttle trigger lockout fully depressed, and pull recoil starter handle/rope until engine starts and runs. Release throttle trigger, and allow unit to warm up at idle for several minutes. **Note:** If engine does not start with choke in **RUN** position after 5 pulls, repeat instructions 2 to 5.
6. **Throttle Trigger:** After engine warm-up, gradually depress throttle trigger to increase engine RPM to operating speed.

Starting warm engine (Fig. F, G and H)

The starting procedure is the same as **COLD START** except **DO NOT** close the choke, and do not hold throttle trigger fully depressed.

1. **Stop Switch:** Move stop switch button (1) forward away from the **STOP** position.
2. **Purge Bulb:** Pump purge bulb (3) until fuel is visible in the “Clear” fuel return line.
3. **Recoil Starter:** Lay the unit on a flat area and keep movable attachment parts clear of all obstacles. Rapidly pull the recoil starter handle (4) until the engine fires.

Stopping engine (Fig. F and G)

1. **Release Throttle:** Allow engine to return to idle before shutting off engine.
2. **Stop Switch:** Move stop switch button (1) backward to **STOP** position.

⚠ **Warning!** If engine does not stop when the stop switch is moved to **STOP** position, close choke -**COLD START** position- to stall engine. Have your Black & Decker Service Center repair stop switch before using trimmer again.

CUTTING WITH A NYLON HEAD

⚠ **Warning!** Always hold the string trimmer away from your body, keeping clearance between your body and the product. Any contact with the housing or string trimmer cutting head can result in burns and/or other serious personal injury.

Cutting tips

- ▶ Avoid hot surfaces by always keeping the tool away from your body.
- ▶ Keep the trimmer tilted toward the area being cut; this is the best cutting area.
- ▶ The curved shaft trimmer cuts when passing the unit from right to left. The straight shaft trimmer cuts when passing the unit from left to right. This will avoid throwing debris at the operator. Avoid cutting in the dangerous area.
- ▶ Use the tip of string to do the cutting; do not force string head into uncut grass.
- ▶ Wire and picket fences cause extra string wear, even breakage. Stone and brick walls, curbs, and wood may wear string rapidly.
- ▶ Avoid trees and shrubs. Tree bark, wood moldings, siding, and fence posts can easily be damaged by the string.

Advancing string using bump feed system

String advance is controlled by tapping string head on grass while running engine at full throttle.

- ▶ Run engine at full throttle.
- ▶ Tap string head on ground to advance string.

String advances each time the head is tapped.

- ▶ Several taps may be required until string strikes the cut off blade.
- ▶ Resume trimming.

Note: If the string is worn too short you may not be able to advance the string by tapping it on the ground. If so, **STOP THE ENGINE**, and manually advance the string.

Advancing the string manually

With the engine off, push the spool retainer down while pulling on string(s) to manually advance the string.

Cut-Off knife

This trimmer is equipped with a cut-off blade on the grass deflector. For best cutting, advance string by tapping the string head until the string is trimmed to length by the cut-off blade. Advance string whenever you hear the engine running faster than normal, or when trimming efficiency diminishes. This will maintain best performance.

CUTTING WITH A BLADE

There are many types of blades, however the two most commonly used are the following.

⚠ **Warning!** Use the shoulder arness at all time. Adjust both harness and harness clamp on the unit so that the unit hangs a few inches above ground level. the cutting head and the metal debris shield should be level in all directions. Harness the unit on the right side of your body.

MAINTENANCE

Air filter

Accumulated brush in the air filter will reduce engine efficiency. Increase fuel consumption and allow abrasive particles to pass into the engine. remove the air filter as often as necessary to maintain in a clear condition.

1. Close choke (**COLD START** position ). This prevents dirt from entering the carburetor throt when the air filter is removed. Brush accumulated dirt from air cleaner area.
2. Remove air filter cover. Brush dirt from inside cover.
3. Remove air filter and lightly brush debris from. Replace filter if it is damaged, fuel soak, very dirty, or the rubber sealing edges are deformed.
4. If filter can be certain it:
 - a. Fits tightly in the air filter cavity.
 - b. Is installed with the original side out.
5. Install air filter cover.

Adjusting carburetor

Note: Do not adjust carburetor unless is necessary. If you have trouble with the carburetor, see your Black & Decker Service Center. Improper adjustment may cause engine damage and void warranty.

Fuel filter

Check the fuel filter periodically. Do not allow dust to enter into fuel tank. Clogged filter will cause difficulty in starting engine or abnormalities in engine performance.

- ▶ Fuel tank is fitted with a filter. Filter is situated at the free end of fuel pipe and can be picked out through fuel port with a piece of hooked wire or something similar.
- ▶ When filter is dirty, replace he filter.
- ▶ When the inside of the fuel tank is dirty, it can be cleaned by rising the tank out with gasoline.

Check spark plug

△ **Important!** This engine uses a champion RCJ6Y with a 0.6 - 0.7mm (0.023"-0.028")gap. Use the exact replacement.

Spark plug

1. Remove sparks plug and check for fouling, worm and rounded.
2. Clean the plug or replace with a new one. Do not sand blast to clean.
3. Adjust spark plug gap by bending outer electrode.
4. Tighten spark plug to 145-155 kg•cm (25-135 in•lbf).

TROUBLE SHOOTING

Failures such as difficulty in starting engine, irregularities in funtions, and abnormalities in preformance can normally be prevented if careful attention is paid to all operating instructions and maintenance procedures. Should the engine not funtion properly, check the following:

- ▶ That the fuel system is in good condition and fuel is flowing to the engine.
- ▶ The ignition system is in good condition and the spark plug, sparks correctly.
- ▶ Compression of the engine is adequate.

Always check:

- ▶ Clean or replace the plug if fouled with heavy oily deposits.
- ▶ Replace the plug if the center electrode is worm rounded at the end.
- ▶ Sparks gap 0.6 - 0.7mm (0.023" - 0.028")
- ▶ Fastening torque = 145-155kg•cm (125-135in•lb)

Failure to start:

- ▶ Dispose of fuel in tank.
- ▶ Insure that fuel is fresh and clean.
- ▶ Check fuel filter to make sure it is clean. Replace filter if is necessary.
- ▶ Make sure air filter elements are clean.
- ▶ Install new, properly gapped spark plug.
- ▶ When there is serious trouble with the unit, do not try to repair it yourself, but have your Black & decker Service Center or dealer do it for you.

ACCESSORIES

Recommended accessories for use with your tool are available at extra cost from your local dealer or authorized service center.

△ **Warning!** The use of any accessory not recommended for use with this tool could be hazardous.

PROTECTING THE ENVIRONMENT



Separate collection. This product must not be disposed of with normal household waste.

Should you find one day that your Black & Decker product needs replacement, or if it is of no further use to you, do not dispose of it with household waste. Make this product available for separate collection.



Separate collection of used products and packaging allows materials to be recycled and used again.

Re-use of recycled materials helps prevent environmental pollution and reduces the demand for raw materials. Local regulations may provide for separate collection of electrical products from the household, at municipal waste sites or by the retailer when you purchase a new product.

SERVICE INFORMATION

Black & Decker offers a full network of company-owned and authorized service locations. All Black & Decker Service Centers are staffed with trained personnel to provide customers with efficient and reliable power tool service. For more information about our authorized service centers and if you need technical advice, repair, or genuine factory replacement parts, contact the Black & Decker location nearest you, or visit us at www.BlackandDecker-la.com

SPECIFICATIONS

GST43

Displacement	43cc
Power	1.8HP / 1,3kW
Speed	7500/min (rpm)
Engine	2 Stroke
Carburator type	Butterfly Valve
Start	Easy-Start
Fuel mix	40:1
Tank cap.	1,0L
Blade	3 Teeth (255mm x 1.4mm)
Nylon spool	3,0 mm
Weight	8,4 kg / 18.5 lb

Engine Problem Troubleshooting Chart

Problem	Check	Status	Cause	Remedy
Engine cranks - starts hard/doesn't start	Fuel at carburetor	No fuel at carburetor	<ul style="list-style-type: none"> • Fuel dtrainner clogged • Fuel line clogged • Carburetor 	<ul style="list-style-type: none"> • Clean or replace • Clean or replace • See your Black & Decker Service Center
	Fuel at cylinder	No fuel at cylinder	Carburetor	See your Black & Decker Service Center
		Muffler wet with fuel	Fuel mixture too rich	<ul style="list-style-type: none"> • Open choke • Clean/Replace air filter • Adjust carburetor • See your Black & Decker Service Center
	Spark at end of plug wire	No spark	<ul style="list-style-type: none"> • Stop switch off • Electrical problem • Interlock switch 	<ul style="list-style-type: none"> • Turn switch to ON (I) • See your Black & Decker Service Center
	Spark at plug	No spark	<ul style="list-style-type: none"> • Spark gap icorrect • Covered with carbon • Fouled with fuel • Plug defective 	<ul style="list-style-type: none"> • Adjust to 0.65mm (.026") • Clean or replace • Clean or replace • Replace plug
Engine runs, but dies or does not accelerate properly	Air filter	Air filter dirty	Normal wear	Clean or replace
	Fuel filter	Fuel filter dirty	Contaminants/residues in fuel	Replace
	Spark plug	Plug dirty/worn	Normal wear	Clean and adjust or replace
	Carburetor	Improper adjustment	Vibration	Adjust
	Cooling system	Cooling system dirty/plugged	Extended operation in dirty/dusty locations	Clean
Engine does not crank	N/A	N/A	Internal engine problem	See your Black & Decker Service Center

Solamente para propósito de Argentina:
 Importado por: Black & Decker Argentina S.A.
 Pacheco Trade Center
 Colectora Este de Ruta Panamericana
 Km. 32.0 El Talar de Pacheco
 Partido de Tigre
 Buenos Aires (B1618FBQ)
 República de Argentina
 No. de Importador: 1146/66
 Tel.: (011) 4726-4400

Imported by/Importado por:
 Black & Decker do Brasil Ltda.
 Rod. BR 050, s/n° - Km 167
 Dist. Industrial II
 Uberaba - MG - Cep: 38064-750
 CNPJ: 53.296.273/0001-91
 Insc. Est.: 701.948.711.00-98
 S.A.C.: 0800-703-4644

Solamente para propósito de Colombia
 Importado por: Black & Decker de Colombia, S.A.
 Carrera 85D # 51-65, Bodega 23
 Complejo Logístico San Cayetano
 Bogotá - Colombia
 Tel.: 744-7100

Solamente para propósito de Chile:
 Importado por: Black & Decker de Chile, S.A.
 Av. Pkte. Eduardo Frei M. 6001-67 Conchalí
 Santiago de Chile
 Tel.: (56-2) 2687 1700

Impreso en China
Impresso em China
Printed in China

06/20/2014

Solamente para propósito de México:
 Importado por: Black and Decker S.A. de C.V.
 Avenida Antonio Dovalí Jaime
 # 70 Torre B Piso 9
 Colonia Santa Fé
 Delegación Alvaro Obregón,
 México D.F. 01210
 Tel.: (52) 555-326-7100
 R.F.C.: BDE810626-1W7

Black & Decker del Perú S.A.
 Av. Enrique Meiggs 227.
 Pque. Industrial - Callao
 Tel.: (511) 614-4242
 RUC 20266596805