

BLACK+ DECKER™

BDC24L-LA

Nevera/Calentador Termoeléctrica
Geladeira/Aquecedor Termoelétrica
Thermoelectric Cooler/Warmer



Español 3
Português 8
English 13

MANUAL DE INSTRUCCIONES MANUAL DE INSTRUÇÕES INSTRUCTIONS MANUAL

ADVERTENCIA: LEASE ESTE INSTRUCTIVO ANTES DE USAR EL PRODUCTO.
ADVERTÊNCIA: LEIA ESTAS INSTRUÇÕES ANTES DE USAR O PRODUTO.
WARNING: READ INSTRUCTIONS MANUAL BEFORE USING PRODUCT.

FIG. A

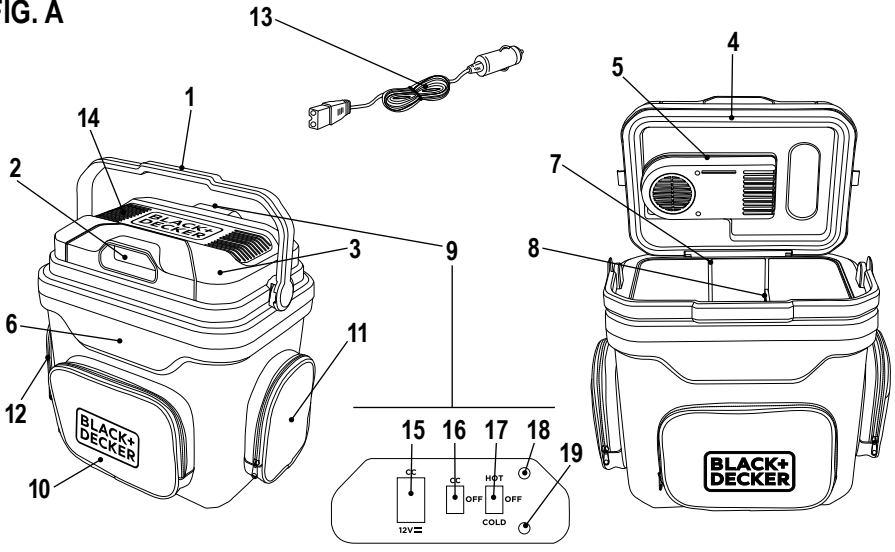

FIG. B1

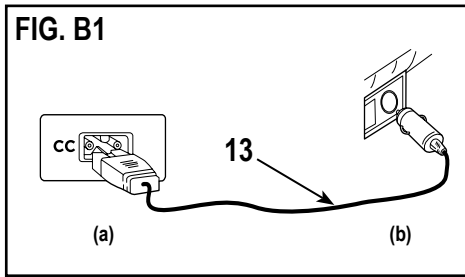

FIG. C1

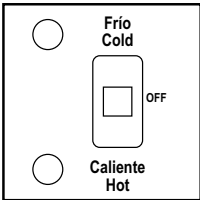

FIG. C2

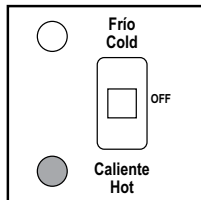
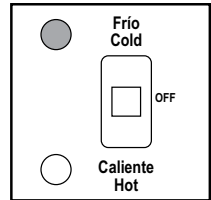

FIG. C3



NO DEVUELVA ESTE PRODUCTO A LA TIENDA, comuníquese antes a las oficinas locales o con el Centro de Servicio BLACK+DECKER más cercano a usted.

La nevera esta diseñada para enfriar o calentar alimentos. Cuenta con un interruptor para alternar entre los modos calentamiento y refrigeración. El equipo está diseñado para uso con 12V CC en el encendedor del auto, barco o casa rodante. Este electrodoméstico también puede utilizarse en camping. No debe exponerse a la lluvia.

CONSERVE ESTAS INSTRUCCIONES

⚠ **¡Advertencia!** Lea todas las instrucciones antes de **operar el producto**. El incumplimiento de todas y cada una de las instrucciones enumeradas a continuación puede provocar una descarga eléctrica, un incendio o lesiones graves.

NORMAS GENERALES DE SEGURIDAD



INSTRUCCIONES DE SEGURIDAD Advertencias de seguridad generales del refrigerador termoelectrónico.

¡Atención! Lea todas las advertencias e instrucciones de seguridad. En caso de no respetarse las advertencias e instrucciones indicadas a continuación, podría producirse una descarga eléctrica, incendio y/o lesión grave.

Conserve todas las advertencias e instrucciones para su posterior consulta. En caso de reventa del equipo, este manual de operaciones deberá entregarse con el mismo.

1. **No opere este equipo si está visiblemente dañado.**
2. **Asegúrese de que las ranuras de ventilación no estén cubiertas.**
3. **Este equipo sólo puede ser reparado por personal calificado.** Reparaciones inadecuadas pueden conllevar riesgos considerables.
4. **Personas (incluyendo niños) cuya capacidad física, mental o sensorial, o falta de conocimiento o experiencia, les impida utilizar el electrodoméstico de forma segura no deben utilizarlo sin supervisión o instrucción inicial por parte de un responsable.**
5. **Los equipos electrónicos no son juguetes.** Siempre guarde y use el equipo fuera del alcance de los niños.
6. **Los niños deben ser supervisados para evitar que jueguen con el equipo.**
7. **Los alimentos sólo deben almacenarse en su envase original o en recipientes apropiados.**
8. **El módulo de refrigeración no es apropiado para el transporte de materiales cáusticos o que contengan solventes.**

9. **Sólo conecte el equipo con el cable de 12V suministrado en un tomacorrientes de 12V.**
10. **No retire el enchufe del encendedor o del tomacorrientes tirando del cable.**
11. **Si el cable de conexión estuviera dañado, deberá ser sustituido por otro del mismo tipo y especificaciones.**
12. **Desconecte el cable:**
 - a. Antes de realizar la limpieza y el mantenimiento
 - b. Después del uso
13. **Verifique que la especificación de tensión en la placa corresponda a la energía de alimentación.**

OPERACIÓN SEGURA DEL EQUIPO

1. **Antes de prender el equipo, asegúrese de que el cable de alimentación y el enchufe están secos.**
2. **No coloque el equipo cerca de la llama o de fuentes de calor (estufas, luz solar directa, hornos a gas etc.)**

⚠ **¡Cuidado!** Peligro de sobrecalentamiento:

Asegúrese de que siempre haya ventilación suficiente para no acumular el calor generado en la operación. Asegúrese de que el equipo está suficientemente alejado de paredes y otros objetos para permitir la circulación del aire.

3. **No llene el recipiente interior con hielo o líquido directamente.** Se sugiere poner el hielo o líquido en un recipiente, y luego ponerlo en el recipiente interior.
4. **Nunca sumerja el equipo en el agua.**
5. **Proteja el equipo y el cable del calor y la humedad.**
6. **El fabricante no será responsable por daños causados derivados de una operación inadecuada o incorrecta.**

⚠ **¡Precaución!** Asegúrese de que los objetos colocados en el refrigerador son apropiados para el enfriamiento a la temperatura seleccionada.

NORMAS GENERALES DE SEGURIDAD

⚠ **¡Advertencia!** No pase de frío a caliente o de caliente a frío. El cambio instantáneo de 100 grados puede dañar la unidad. Es necesario apagar la unidad, esperar 10min y luego deslizar el interruptor principal a la función deseada de calor o frío.

⚠ **¡Advertencia!** Lea cuidadosamente y comprenda todas las instrucciones de ensamblado y operación antes de operar. La falta de cumplimiento con las reglas de seguridad y otras precauciones básicas de seguridad puede ocasionar lesiones personales graves.

⚠ **¡Precaución!** No permita que las personas operen o ensamblen este refrigerador y calentador hasta que hayan leído este manual y hayan desarrollado un entendimiento profundo de cómo funciona el refrigerador y calentador.

4 • ESPAÑOL

⚠ **¡Advertencia!** Las advertencias e instrucciones que se describen en este manual de instrucciones no pueden cubrir todas las posibles condiciones y situaciones que pueden ocurrir. El operador debe entender que el sentido común y la precaución son factores que no pueden ser incorporados en este producto, sino que deben ser suministrados por el operador.

INSTRUCCIONES DE SEGURIDAD ELÉCTRICA PARA LA FUENTE DE ALIMENTACIÓN

Para cumplir con los requisitos de seguridad establecidos en las diversas publicaciones internacionales, deben observarse las siguientes medidas al utilizar esta unidad:

1. La temperatura ambiente máxima alrededor de la fuente de alimentación no debe exceder la indicada en su etiqueta.
2. Al conectar la unidad a la alimentación eléctrica y al equipo respectivamente, debe asegurarse que la tensión sea la indicada en la misma.
3. El consumo de los equipos conectados a la salida de la fuente no debe exceder lo indicado en la unidad.
4. Este producto se puede utilizar al aire libre, sólo asegúrese de que no se moje.
5. Si el cable de alimentación está dañado, debe ser reparado por el fabricante, por su representante o por personal calificado para evitar peligros.
6. En caso de que la unidad haya recibido golpes, se observen daños en la cubierta de protección, o fallas, la misma no debe usarse y debe ser llevada a reparar exclusivamente por personal técnicamente capacitado, designado por la empresa importadora del producto y/o responsable legal.
7. El equipo debe ser enchufado en un toma visible y de fácil acceso.
8. Este producto **“No es un juguete para niños”**. Solamente debe ser utilizado por mayores de 8 años.

PRECAUCIONES DE SEGURIDAD IMPORTANTES







Nota: Hay un fusible de vidrio 10A reemplazable en el adaptador del encendedor. Reemplace un fusible fundido desenroscando suavemente la punta del enchufe del encendedor e insertando uno nuevo de similar valor nominal de amperaje. No reemplace el fusible con un fusible de mayor amperaje nominal.

- ▶ **No** sumerja el enchufe de 12V del refrigerador/calentador en el agua.
- ▶ **No** introduzca objetos extraños en las aberturas de ventilación del refrigerador/calentador. Las aberturas de ventilación no se deben cubrir en ningún momento mientras el refrigerador/calentador esté funcionando.
- ▶ **No** use el refrigerador/calentador al aire libre cuando esté lloviendo o nevando, no está diseñado para ser

resistente al agua.

- ▶ **No coloque el refrigerador/calentador cerca de fuentes de calor:** rejillas de calefacción, radiadores, luz solar y/o cualquier otra fuente de calor.
- ▶ **No** use el refrigerador/calentador en presencia de vapores o gases inflamables, como el propano.
- ▶ **No** lo utilice para cocinar.
- ▶ **No** lo utilice por razones médicas o para almacenamiento de medicina.
- ▶ **No** opere el refrigerador/calentador si ha recibido un golpe fuerte, se ha caído o se ha dañado de cualquier otra manera.
- ▶ **No** coloque líquidos o alimentos en contacto directo con la unidad.
- ▶ **Manténgase fuera del alcance de los niños.**
El interior se pone muy caliente o frío y podría causar lesiones.

Etiquetas sobre la herramienta:

	Lea el manual de instrucciones	Hz Hertz	 Construcción Clase II
	Use protección ocular	W Watts	 Terminales de Conexión a Tierra
	Use protección auditiva	min minutos	 Símbolo de Alerta Seguridad
V Voltios		 Corriente Alterna	
A Amperes		== Corriente Directa		
		n ₀ Velocidad sin Carga	.../min..	Revoluciones o Reciprocaciones por minuto

 No coloque dispositivos eléctricos dentro del compartimento de almacenamiento de la unidad.

 Para evitar la descarga eléctrica, no derrame ningún líquido en la superficie de la unidad cuando la utilice. Y no desconecte el enchufe de la toma de corrientes con las manos húmedas.

 No se permite que las personas no calificadas remodelen, desmantelen o reparen la unidad.

 (Solamente para el tipo CA120V) Para reducir el riesgo de descarga eléctrica, esta unidad tiene un enchufe polarizado (una cuchilla es más ancha que la otra). Este enchufe se adaptará en una toma corriente polarizado solamente de una forma. Si todavía no se adapta, póngase en contacto con un electricista calificado para instalar la toma corriente adecuada. De ninguna manera cambie el enchufe.

 ¡Atención! No Jale el cable para desconectar la unidad de un toma corriente de pared, sujete el enchufe cuando desconecte, jalar el cable de energía puede ocasionar una descarga eléctrica.

 Por favor desconecte el cable de la toma corriente de pared cuando la unidad no esté en uso. La conexión constante a la fuente de energía puede ocasionar que el aislador no se conserve bien y puede llevar a una descarga eléctrica o incendio.

CARACTERÍSTICAS (Fig. A)

1. Manija
2. Agarradera
3. Cubierta superior
4. Cubierta interior
5. Ventilador interno
6. Cubeta principal
7. Caja interna
8. Divisor para separar almacenamiento

9. Panel de control
10. Bolsa frontal
11. Bolsa lateral pequeña
12. Bolsa lateral pequeña
13. Cable de energía 12V
14. Ventilador
15. Enchufe CC
16. Interruptor CC
17. Interruptor de Calor/Frío
18. Indicador LED Rojo que indica caliente
19. Indicador LED Verde que indica frío

ATENCIÓN

- ▶ Este dispositivo no se pretende que lo utilicen personas (incluyendo niños) con capacidades físicas sensoriales o mentales reducidas o falta de experiencia y conocimiento, a menos que hayan recibido supervisión o instrucciones con relación al uso del dispositivo por una persona responsable de su seguridad.
- ▶ Por favor asegúrese que esté desconectado el enchufe de 12V del enchufe CC después de que se apague el motor.
- ▶ Por favor desconecte el enchufe 12V del enchufe CC cuando el enfriador no esté en uso.
- ▶ **Evite que haya cualquier instrucción hacia el ventilador. Si el ventilador se bloqueará, se puede sobre calentar y ocasionar un incendio.** Evite cubrir con toallas o ropa.
- ▶ Por favor asegúrese que los enchufes en los cables estén insertados firmemente. Un accesorio suelto puede resultar en que el cable y los enchufes se sobre calienten y fallen.
- ▶ Mantenga el dispositivo lejos de artículos inflamables y humedad para evitar cualquier falla eléctrica e incendio.
- ▶ **Evite la luz directa del sol.**
- ▶ **No lave la unidad directamente con agua.**
- ▶ **No desensamble** el dispositivo.
- ▶ **No cambie el ajuste de frío a caliente inmediatamente.** Cambie entre los ajustes solamente después de 30 minutos de que se ha apagó el enfriador.
- ▶ **No enjuague en agua su enfriador.**
- ▶ Evite voltar hacia abajo el enfriador.
- ▶ Evite dejar caer el enfriador.
- ▶ **Los dispositivos no deben estar expuestos a la lluvia.**
- ▶ No se permite que los niños o adultos se sienten en la unidad. Esta unidad no deben utilizarla los niños menores de 8 años sin supervisión. Debe supervisarse a los niños para asegurarse que no jueguen con el dispositivo.
- ▶ **No limpie la unidad con alcohol o detergentes abrasivos para evitar la decoloración.**
- ▶ La unidad debe mantenerse lejos de una colisión fuerte, que podría ocasionar daños a la unidad y

- destruir las partes y circuitos electrónicos internos.
- ▶ No se puede presionar el cable de energía bajo una fuerte presión. No se puede utilizar en condiciones como tejido, rompimiento, o de lo contrario podría dar por resultado una descarga eléctrica o un desastre de incendio.
- ▶ Cuando se utiliza en temperatura ambiental o humedad alta, habrá gotas de rocío dentro de la unidad. No es mal funcionamiento. Por favor límpiela con una tela seca.
- ▶ La unidad debe tener una buena ventilación. No opere la unidad en un compartimiento cerrado como un maletero de coche.
- ▶ Mantenga las aperturas de ventilación en el alojamiento del dispositivo o en la estructura integrada, libres de obstrucciones.
- ▶ No utilice dispositivos eléctricos dentro de los compartimentos de almacenamiento de alimentos del dispositivo, a menos que sean del tipo recomendado por el fabricante.

Nota: Por favor lea cuidadosamente el manual de operación antes de utilizar y operar la unidad. Esto asegura mejores resultados y seguridad máxima para el usuario. Por favor guarde este manual cuidadosamente para futuras referencias.

USO

1. **Enfriamiento:** Esta nevera portátil, eléctrica está diseñada para enfriar alimentos y bebidas, puede ofrecerle alimentos y bebidas fríos. Se logrará el mejor efecto cuando llene su enfriador con alimentos y bebidas ya refrigerados. Entonces permanecerán fríos y todavía se enfriarán más. Tomará un periodo de tiempo enfriar alimentos o bebidas con temperatura ambiental; desde luego tomará más tiempo para alimentos o bebidas calientes.
2. **Calentamiento:** Esta nevera portátil eléctrica también está diseñada para calentar alimentos y bebidas, puede ofrecerle alimentos y bebidas calientes.

OPERACIÓN

Cómo conectar los cables de energía

⚠ **¡Advertencia!** Deslice el interruptor de Frío/Caliente a la **posición APAGADO** antes de colocar el cable de energía en el enchufe de energía.

Cable de energía 12V (Fig. B1): Conecte un extremo del cable de energía CC en el cable CC de la unidad **(a)** y el otro extremo al enchufe del encendedor de cigarrillos en el automóvil o bote **(b)**.

Cómo utilizar el interruptor Frío/Caliente (Fig. C):

C1 Conecte el cable de energía, la unidad se enciende en el modo en espera.

- C2** Deslice el cable de energía a la posición **FRÍO**, la unidad comienza a enfriar y la luz del indicador se pone en color verde.
- C3** Deslice el interruptor de energía a la posición **CALIENTE**, la unidad comienza a calentar y la luz del indicador se pone en color rojo.

⚠ **¡Atención!** No cambie inmediatamente de Frío a Caliente y de Caliente a Frío, por favor conserve el interruptor en la posición **APAGADO** durante alrededor de 3 minutos antes de cambiar al modo **EMPLEAR**. De lo contrario podría influenciar o dañar el sistema de enfriamiento interno.

MANTENIMIENTO

1. Desconecte el cable de energía de 12V CC antes de limpiar la unidad.
2. El polvo o cualquier cosa que bloquee el ventilador reducirá el efecto de enfriamiento. Colóquelo en vacío si es necesario. Para la suciedad en la entrada y salida del enfriador, puede limpiarlo mediante un limpiador al vacío o cepillo.

⚠ **¡Atención!** Limpie periódicamente el polvo del enchufe. El polvo excesivo puede causar un desastre de incendio.

PROTECCIÓN DEL MEDIO AMBIENTE



Separación de desechos. Este producto no debe desecharse con la basura doméstica normal. Si llega el momento de reemplazar su producto BLACK+DECKER o éste ha dejado de tener utilidad para usted, no lo deseche con la basura doméstica normal. Asegúrese de que este producto se deseche por separado.



La separación de desechos de productos usados y embalajes permite que los materiales puedan reciclarse y reutilizarse. La reutilización de materiales reciclados ayuda a evitar la contaminación medioambiental y reduce la demanda de materias primas. La normativa local puede ofrecer la separación de desechos de productos eléctricos de uso doméstico en centros municipales de recogida de desechos o a través del distribuidor cuando adquiere un nuevo producto.

ESPECIFICACIONES

	BDC24L-LA
Voltaje	12 V
Consumo de energía DC	Modo frío: 50 W Modo caliente: 45 W
Volumen	24 L
Capacidad de enfriamiento	18 °C +/- 3 °C Debajo de temperatura ambiental
Capacidad de calentamiento	55 °C +/- 10 °C
Cable de energía DC	2 m

DETECCIÓN DE PROBLEMAS

PROBLEMA	CAUSA POSIBLE	SOLUCIÓN POSIBLE
La función de enfriamiento no trabaja.	Afloje el contacto entre el enchufe y el enchufe de la unidad.	Conecte firmemente en el enchufe de la unidad y la toma corriente de pared.
	La unidad se expuso a luz directa del sol.	Coloque la unidad en un lugar frío con sombra con un buen flujo de aire.
	El ventilador o el impulsor están bloqueados.	Limpie el ventilador y el impulsor.
	La unidad está demasiado cerca de la pared o un objeto	Mueva la unidad lejos de la pared u otros objetos.
Hay un ruido o vibración extraña durante la operación.	La unidad tiene un mal funcionamiento.	Para evitar que se descomponga, apague la unidad inmediatamente y desconéctela de la toma corriente de la pared. Póngase en contacto con un centro de reparación local.
Hay un olor a quemado o está deformado el alojamiento.	La unidad se sobre calentó.	Para evitar que se descomponga, apague la unidad inmediatamente y desconéctela de la toma corriente de la pared. Póngase en contacto con un centro de reparación local.

INFORMACIÓN DE SERVICIO

Todos los Centros de Servicio de BLACK+DECKER cuentan con personal altamente capacitado dispuesto a brindar a todos los clientes un servicio eficiente y confiable en la reparación de herramientas eléctricas. Para mayor información acerca de nuestros centros de servicio autorizados y si necesita consejo técnico, reparaciones o piezas de repuesto originales de fábrica, comuníquese a su oficina local o visítenos en www.blackanddecker-la.com.

8 • PORTUGUÊS

NÃO DEVOLVA ESTE PRODUTO NA LOJA,
entre em contato com o Centro de Serviço
BLACK+DECKER mais próximo de sua localidade.

O produto é adequado para refrigerar gêneros alimentícios. Há um botão para alternar entre os modos de aquecimento e refrigeração. O aparelho foi desenvolvido para uso com uma tomada com fonte de energia integrada de 12V CC de um carro (acendedor), barco ou trailer. O aparelho também pode ser usado em acampamentos. O aparelho não deve ser exposto à chuva.

REGRAS GERAIS DE SEGURANÇA

△ **Aviso!** Leia e compreenda todas as instruções. O descumprimento das instruções abaixo pode causar choques elétricos, incêndio e/ou lesões pessoais graves.

GUARDE ESTAS INSTRUÇÕES



INSTRUÇÕES DE SEGURANÇA

Advertências gerais de segurança sobre produtos termoeletrônicos.

△ **Advertência!** Leia todas as advertências e instruções de segurança. Caso as advertências e instruções abaixo não sejam seguidas, podem ocorrer choques elétricos, incêndio e/ou lesões graves.

Leia este manual de instruções com atenção antes de ligar o aparelho. Mantenha-o em local seguro para consultas futuras. Caso o aparelho seja revendido, este manual de instruções também deve ser entregue ao comprador.

1. **Não coloque o aparelho em funcionamento caso esteja visivelmente danificado.**
2. **Certifique-se de que as entradas de ventilação não estejam cobertas.**
3. **Este aparelho só pode ser consertado por profissional especializado.** Consertos inadequados podem levar a riscos consideráveis.
4. **Pessoas (incluindo crianças) cujas capacidades físicas, sensoriais ou mentais ou falta de experiência e conhecimento que as impeçam de usar o aparelho com segurança, não devem utilizar este aparelho sem supervisão ou orientação inicial de uma pessoa responsável.**
5. **Aparelhos eletrônicos não são brinquedos.** Sempre mantenha e utilize o aparelho fora do alcance de crianças.
6. **Crianças devem ser supervisionadas a fim de garantir que eles não brinquem com o aparelho.**
7. **Alimentos só podem ser armazenados em sua embalagem original ou em recipientes apropriados.**
8. **O aparelho de refrigeração não é indicado para o transporte de materiais cáusticos ou materiais que contenham solventes.**

9. **Somente conecte o aparelho com o cabo fornecido a uma tomada de 12V.**
10. **Não puxe o plugue do acendedor ou da tomada pelo cabo.**
11. **Caso o cabo de conexão esteja danificado, deve ser substituído por um cabo do mesmo tipo e com as mesmas especificações.**
12. **Retire o cabo de conexão:**
 - a. Antes da limpeza e manutenção
 - b. Após o uso
13. **Verifique se a especificação de voltagem na placa de identificação corresponde à voltagem do fornecimento de energia.**

UTILIZAÇÃO DO APARELHO COM SEGURANÇA

1. Antes de ligar o aparelho, certifique-se de que o cabo de alimentação de energia e o plugue estejam secos.
2. Não posicione o aparelho próximo a chamas diretas ou outras fontes de calor (aquecedores, luz solar direta, fornos a gás, etc.).

△ **Cuidado! Perigo de superaquecimento:** Certifique-se sempre de que haja ventilação suficiente para que o calor que surge durante o uso não aumente. Certifique-se de que o aparelho esteja distante o suficiente de paredes e outros objetos para que o ar possa circular.

3. Não encha o recipiente interno com gelo ou líquido diretamente. Ele sugere colocar gelo ou líquido em um recipiente e, em seguida, colocar no recipiente interno.
4. Nunca mergulhe o aparelho em água.
5. Proteja o aparelho e o cabo do calor e da umidade.
6. O fabricante não pode ser responsabilizado por danos resultantes de uso inadequado ou operação incorreta.

△ **Cuidado!** Caso queira refrigerar remédios, verifique-se a capacidade de refrigeração seja adequada para o remédio em questão.

REGRAS GERAIS DE SEGURANÇA

△ **Precaução!** Não mude de frio para quente ou de quente para frio. A mudança instantânea de 100 graus poderá danificar a unidade. Pressione o botão laranja para desligar o aparelho durante 10 minutos. Então, pressione o botão laranja para ligar o aparelho antes de mudar a função de aquecimento ou refrigeração.

△ **Precaução!** Leia e siga todas as instruções. Não seguir todas as instruções abaixo poderá causar sérios danos.

△ **Cuidado!** Não permita que ninguém opere ou monte este refrigerador/aquecedor até que tenha lido este manual e tenha adquirido um amplo conhecimento de como o refrigerador/aquecedor funciona.

△ **Precaução!** As precauções, cuidados e instruções dadas neste manual podem não tratar de todas as situações ou condições que possam ocorrer. O operador deverá entender que o bom senso e o cuidado são fatores que poderão não estar indicados, mas que porém deverão ser observados.

INSTRUÇÕES DE SEGURANÇA ELÉTRICA PARA A FONTE DE ALIMENTAÇÃO

Para atender aos requisitos de segurança estabelecidos nas diversas publicações internacionais, devem ser observadas as seguintes medidas, ao utilizar esta unidade:

1. A temperatura ambiente máxima em torno da fonte de alimentação não deve exceder à indicada na sua etiqueta.
2. Ao conectar a unidade à alimentação elétrica e ao equipamento, respectivamente, você deve se certificar de que a tensão é a indicada na mesma.
3. O consumo dos equipamentos conectados à saída da fonte não deve exceder ao indicado na unidade.
4. Este produto pode ser empregado em atividades ao ar livre, apenas certifique-se de que não seja molhado.
5. Se o cabo de alimentação estiver danificado, deve ser consertado pelo fabricante, pelo seu representante ou por pessoal qualificado, para evitar perigos.
6. Caso a unidade tenha sofrido pancada, sejam observados danos na capa de proteção ou falhas, a mesma não deve ser utilizada e deve ser levada para reparo exclusivamente por pessoal tecnicamente capacitado, designado pela empresa importadora do produto e/ou responsável legal.
7. O equipamento deve ser conectado em uma tomada visível e de fácil acesso.
8. Este produto "**Não é um brinquedo infantil**". Deve ser utilizado apenas por maiores de 8 anos.











CUIDADOS IMPORTANTES PARA A SEGURANÇA







Nota: Há um fusível de 10A substituível no acendedor de cigarro. Substitua um fusível queimado desenroscando cuidadosamente a ponta da tomada do acendedor e inserindo um novo fusível de mesma amperagem. Não substitua o fusível com outro de maior amperagem.

- ▶ **Não** mergulhe o refrigerador/aquecedor ou o adaptador de 12V na água.

- ▶ **Não** insira objetos estranhos nas aberturas de ventilação do refrigerador/aquecedor. As aberturas de ventilação não devem ser obstruídas em nenhum momento enquanto o refrigerador/aquecedor estiver ligado.
- ▶ **Não** utilize o refrigerador/aquecedor em lugares abertos quando estiver chovendo ou nevando; este produto não foi produzido à prova de água.
- ▶ **Não coloque o refrigerador/aquecedor perto de fontes de calor:** ventilações quentes, radiadores, luz do sol e/ou qualquer outra fonte de calor.
- ▶ **Não** utilize o refrigerador/aquecedor na presença de gases inflamáveis, tais como o propano.
- ▶ **Não** utilize o produto para cozinhar.
- ▶ **Não** utilize o produto para fins médicos ou para armazenagem de medicamentos.
- ▶ **Não** utilize o refrigerador/aquecedor se tiver sofrido um forte golpe, se tiver sofrido queda ou se tiver sido danificado de alguma outra forma.
- ▶ **Não** coloque líquidos ou alimentos em contato direto com o aparelho.
- ▶ **Mantenha fora do Alcance das Crianças.** O interior do produto é aquecido ou resfriado a altas ou baixas temperaturas e podem causar danos.

Rótulos da ferramenta:

	Leia o manual de instruções	Hz Hertz	 Construção Classe II
	Use proteção para olhos	W Watts	 Terminal de Aterramento
	Use Proteção Auditiva	min minutos	 Símbolo de Alerta de Segurança
	V Volts	~ Corrente Alternada	 /min.. Revolução por min. ou alternância por minuto
	A Amperes	== Corrente Direta	 Sem Velocidade de Carga

-  Não coloque dispositivos elétricos dentro do compartimento de armazenagem da unidade.
-  Para evitar descarga elétrica, não derrame nenhum líquido na superfície da unidade quando esta for utilizada e não desligue o fio da tomada com as mãos úmidas.
-  Não permita que pessoas não qualificadas remodelem, desmontem ou consertem a unidade.
-  (Somente para o tipo CA120V) Para reduzir o risco de descarga elétrica, esta unidade possui um plugue polarizado (um pino mais largo que o outro). Este plugue se adaptará a uma tomada polarizada somente de uma forma. Se ainda não se adaptou, entre em contato com um eletricitista qualificado para instalar a tomada adequada. Jamais troque o plugue.
-  **Atenção!** Não puxe o fio para desligar a unidade de uma tomada de parede, segure o plugue quando desligá-lo, puxar o fio elétrico pode ocasionar uma descarga elétrica.
-  Por favor desligue o fio da tomada de parede quando a unidade não estiver sendo usada. A conexão ininterrupta na fonte de energia pode ocasionar que o isolante não se conserve bem e causar uma descarga elétrica ou incêndio.

CARACTERÍSTICAS (FIG. A)

1. Alça
2. Puxador
3. Coberta na parte superior
4. Tampa interna
5. Ventilador interno
6. Estrutura principal
7. Estrutura interna
8. Bandeja extra
9. Pannel de controle
10. Bolso frontal
11. Bolso pequeno lateral
12. Bolso pequeno lateral
13. Cabo de energia 12V
14. Ventilador
15. Plugue CC
16. Interruptor CC
17. Interruptor de Calor/Frio
18. Indicador LED Vermelho que indica Quente
19. Indicador LED Verde que indica Frio

ATENÇÃO

- ▶ Este dispositivo não deve ser usado por pessoas (incluindo crianças) com capacidades físicas, sensoriais ou mentais comprometidas ou sem experiência e conhecimento, a não ser que tenham recebido supervisão ou instruções sobre o uso do dispositivo de uma pessoa responsável por sua segurança.
- ▶ Por favor, certifique-se de que o plugue de 12V esteja desligado do plugue CC depois de apagar o motor.
- ▶ Por favor, desconecte o plugue 12V do plugue CC quando a geleira não estiver em uso.
- ▶ **Evite que haja qualquer obstáculo na direção do ventilador. Se este for bloqueado, poderá haver um superaquecimento e ocasionar um incêndio.** Evite cobrir com toalhas ou roupa.
- ▶ Por favor certifique-se de que os plugues nos cabos estejam firmemente inseridos. Um acessório solto pode ocasionar que o cabo e os plugues sofram um superaquecimento e falhem.
- ▶ Mantenha o dispositivo longe de artigos inflamáveis e umidade para evitar qualquer falha elétrica e incêndio.
- ▶ **Evite a luz direta do sol.**
- ▶ **Não lave a unidade diretamente com água.**
- ▶ **Não** desmonte o dispositivo.
- ▶ **Não** troque o ajuste de frio a quente imediatamente. Troque os ajustes somente 30 minutos após a geleira ter sido apagada.
- ▶ **Não** enxágue sua geleira com água.
- ▶ Evite virar a geleira para baixo.
- ▶ Evite deixar a geleira cair.
- ▶ **Os dispositivos não devem ser expostos à chuva.**
- ▶ Não permita que crianças ou adultos sentem-se sobre a unidade. Esta unidade não deve ser

utilizada por crianças com menos de oito anos sem supervisão. Crianças devem ser supervisionadas para garantir que não brinquem com o dispositivo.

- ▶ **Não** limpe a unidade com álcool ou detergentes abrasivos para evitar que desbote.
- ▶ A unidade deve ser mantida longe de uma possível colisão forte que poderia ocasionar danos à mesma e destruir as partes e circuitos eletrônicos internos.
- ▶ Não puxar o cabo de energia com muita força. Não utilizar em tecidos, rompimento, pois poderia ocasionar uma descarga elétrica ou incêndio.
- ▶ Quando se utiliza à temperatura ambiente ou umidade alta, haverá gotas de orvalho dentro da unidade. Não se deve a um mau funcionamento. Por favor limpe-a com um pano seco.
- ▶ A unidade deverá ter uma boa ventilação. Não use a unidade num compartimento fechado como um porta-malas de carro.
- ▶ Mantenha as aberturas de ventilação no compartimento do dispositivo ou na estrutura integrada, sem obstruções.
- ▶ **Não** utilize dispositivos elétricos dentro dos compartimentos de armazenamento de alimentos do dispositivo, a não ser que sejam do tipo recomendado pelo fabricante.

Nota: Por favor, leia cuidadosamente o manual de instruções antes de utilizar e operar a unidade. Isto garantirá melhores resultados e segurança máxima para o usuário. Por favor, guarde este manual cuidadosamente para futuras consultas.

USO

1. **Resfriamento:** esta geleira portátil e elétrica foi feita para refrigerar alimentos e bebidas, pode lhe oferecer alimentos e bebidas frios. O efeito será maior se encher sua geleira com alimentos e bebidas já refrigerados. Desta forma permanecerão frios e esfriarão ainda mais. Levará algum tempo para esfriar alimentos ou bebidas à temperatura ambiente; Obviamente demorará mais com alimentos ou bebidas quentes.
2. **Aquecimento:** esta geleira portátil elétrica também foi feita para aquecer alimentos e bebidas, podendo oferecer-lhe alimentos e bebidas quentes.

OPERAÇÃO

Como conectar os cabos de energia

⚠ **Atenção!** Deslize o interruptor de Frio/Quente à posição **APAGADO** antes de colocar o cabo de energia no plugue de energia.

Cabo de energia 12V (Fig. B1):

Conecte uma ponta do cabo de energia CC no cabo CC da unidade (a) e a outra ponta no plugue do acendedor de cigarros no automóvel ou barco (b).

Como utilizar o interruptor Frio/Quente (Fig. C):

- C1** Conecte o cabo de energia, a unidade será ligada em modo de espera.
- C2** Deslize o cabo de energia à posição **FRIO**, a unidade começará a esfriar e a luz do indicador ficará verde.
- C3** Deslize o interruptor de energia à posição **QUENTE**, a unidade começará a esquentar e a luz do indicador ficará vermelha.

⚠ **Atenção!** Não troque imediatamente de Frio a Quente e de Quente a Frio, por favor mantenha o interruptor na **posição APAGADO** durante mais ou menos 3 minutos antes de trocar para a modalidade **EMPREGAR**. Caso contrário poderia influenciar ou causar danos ao sistema de resfriamento interno.

MANUTENÇÃO

1. Desligue o cabo de energia CC antes de limpar a unidade.
2. O pó ou qualquer coisa que possa bloquear o ventilador reduzirá o efeito de resfriamento. Coloque-o em vácuo se necessário. A sujeira na entrada e saída da geleira poderá ser removida com um limpador a vácuo ou escova.

⚠ **Atenção!** Limpe periodicamente o pó do plugue. O excesso de pó poderá causar incêndio.

PROTEÇÃO DO MEIO AMBIENTE



Coleta Seletiva. Este produto não deve ser descartado junto com o lixo doméstico normal. Caso ache necessário que seu produto BLACK+DECKER seja substituído, ou caso não seja mais útil para você, não jogue-o fora junto com o lixo doméstico normal. Disponibilize este produto para coleta seletiva.



A coleta seletiva de produtos e embalagens usadas permite que os materiais sejam reciclados e utilizados novamente. A reutilização de materiais reciclados ajuda a prevenir poluição ambiental e reduz a demanda de matéria prima. Regulamentos locais podem prever a coleta seletiva de produtos elétricos, em lixeiras municipais ou pelo vendedor ao comprar um produto novo.

ESPECIFICAÇÕES

Tensão	BDC24L-LA
Consumo de energia DC	12 V
Volumen Capacidade de resfriamento	Modo frio: 50 W Modo quente: 45 W 24 L
Capacidade de aquecimento	18 °C +/- 3 °C Sob temperatura ambiente
Cabo de energia DC	55 °C +/- 10 °C 2 m

12 • PORTUGUÊS

DETECTANDO PROBLEMAS

PROBLEMA	POSSÍVEIS CAUSAS	POSSÍVEL SOLUÇÃO
A função de resfriamento não funciona.	Afrouxe o contato entre o plugue e o plugue da unidade.	Conecte firmemente o plugue da unidade na tomada da parede.
	A unidade foi exposta à luz direta do sol.	Coloque a unidade num lugar frio, com sombra e com bom fluxo de ar.
	O ventilador ou o impulsor estão bloqueados.	Limpe o ventilador e o impulsor.
	A unidade está longe demais da parede ou de um objeto	Mova a unidade longe da parede ou de outros objetos.
Há um ruído ou vibração estranha durante o funcionamento.	A unidade está funcionando mal.	Para evitar danos, apague a unidade imediatamente e desligue-a da tomada da parede. Entre em contato com um centro de atendimento local.
Há um cheiro de queimado ou o compartimento está deformado.	A unidade aqueceu demais.	Para evitar danos, apague a unidade imediatamente e desligue-a da tomada da parede. Entre em contato com um centro de atendimento local.

INFORMAÇÕES DE SERVIÇO

A BLACK+DECKER possui uma das maiores Redes de Serviços do País, com técnicos treinados para manter e reparar toda a linha de produtos BLACK+DECKER. **Ligue: 0800-703 4644** ou consulte nosso site:

www.blackedecker.com.br, para saber qual é a mais próxima de sua localidade.

DO NOT RETURN THIS PRODUCT TO THE STORE,
first contact your local BLACK+DECKER office
or nearest authorized service center.

The cooler is suitable for cooling and warming foodstuffs. There is a switch to change between heating and cooling modes. The device has been designed for use with a 12V DC on-board power supply socket of a car (cigarette lighter), boat or RV. The appliance may also be used for camping use. The appliance shall not to be exposed to rain.

GENERAL SAFETY RULES

⚠ **Warning!** Read and understand all instructions. Failure to follow all instructions listed below, may result in electric shock, fire and/or serious personal injury.

SAVE THESE INSTRUCTIONS



SAFETY INSTRUCTIONS

General thermoelectric cooler safety warnings.

Warning! Read all safety warnings and all instructions. Failure to follow the warnings and instructions listed below may result in electric shock, fire and/or serious injury.

Please read this operating manual carefully before starting the device. Keep it in a safe place for future reference. If the device is resold, this operating manual must be handed over to the purchaser along with it.

1. **Do not operate the device if it is visibly damaged.**
2. **Ensure that the ventilation slots are not covered.**
3. **This device may only be repaired by qualified personnel.** Inadequate repairs can lead to considerable hazards.
4. **Persons (including children) whose physical, sensory or mental capabilities or lack of experience and knowledge prevents them from using the appliance safely should not use this appliance without initial supervision or instruction by a responsible person.**
5. **Electronic devices are not toys.** Always keep and use the device out of the reach of children.
6. **Children must be supervised to ensure that they do not play with the device.**
7. **Food may only be stored in its original packaging or in suitable containers.**
8. **The cooling device is not suitable for transporting caustic materials or materials containing solvents.**
9. **Only connect the device with the 12V cable supplied to a 12V socket.**
10. **Do not pull the plug out of the cigarette lighter or the socket by the cable.**

11. **If the connection cable is damaged, it must be replaced with the cable of the same type and specifications.**
12. **Pull out the connection cable:**
 - a. Before cleaning and maintenance
 - b. After use
13. **Check that the voltage specification on the type plate corresponds to that of the energy supply.**

OPERATING THE DEVICE SAFELY

1. Before starting the device, ensure that the power supply cable and the plug are dry.
2. Do not place the device near naked flames or other heat sources (heaters, direct sunlight, gas ovens etc.)

⚠ **Caution! Danger of overheating:** Ensure at all times that there is sufficient ventilation so that the heat that arises during operation does not build up. Make sure that the device is sufficiently far away from walls and other objects so that the air can circulate.

3. Do not fill the inner container with ice or liquid directly. It suggests to put ice or liquid in a container, and then put in the inner container.
4. Never immerse the device in water.
5. Protect the device and the cable against heat and moisture.
6. The manufacturer cannot be held liable for damage resulting from improper usage or incorrect operation.

⚠ **Caution!** If you wish to cool medicines, please check if the cooling capacity of the device is suitable for the medicine in question.

GENERAL SAFETY RULES

⚠ **Warning!** Do not switch from cold to hot or from hot to cold. The instant 100 degree change can damage the unit. You need to turn off the unit, wait 10 minutes and then slide the main switch to the desired function heat or cool.

⚠ **Warning!** Read carefully and understand all **assembly and operation instructions** before operating. Failure to follow the safety rules and other basic safety precautions may result in serious personal injury.

⚠ **Caution!** Do not allow persons to operate or assemble this cooler and warmer until they have read this manual and have developed a thorough understanding of how the cooler and warmer works.

⚠ **Warning!** The warnings, cautions, and instructions discussed in this instruction manual cannot cover all possible conditions or situations that could occur. It must be understood by the operator that common sense and

14 • ENGLISH

caution are factors which cannot be built into this product, but must be supplied by the operator.

ELECTRIC SAFETY INSTRUCTIONS FOR POWER SUPPLY

In order to comply with the safety requirements set forth in several international publications, the following measures must be followed when using this unit:

1. The maximum room temperature around the power supply must not exceed the one indicated on its label.
2. When connecting the unit to the electric supply and to the equipment, respectively, you must check if the voltage is the same indicated in the unit.
3. The consumption of the equipment connected to the source output must not exceed the one indicated in the unit.
4. This product can be used for outdoor, just make sure not make it wet.
5. If the power supply cable is damaged, it must be fixed by the supplier, by its representative or by qualified personnel to avoid danger.
6. If the unit was hit and it is noticed any damage in the protection cover or failures, the unit must not be used and must be fixed exclusively by technically qualified personnel assigned by the product importer and/or legal representative.
7. The equipment must be connected to a visible and easy access socket.
8. **This product is not a toy.** It is not intended for use by children under 8 years.







IMPORTANT SAFETY PRECAUTIONS

Note: There is a replaceable 10A glass fuse in the cigarette lighter adapter. Replace a blown fuse by gently unscrewing the tip of the lighter plug and inserting in a new one of comparable Amperes rating. Do Not replace fuse with a higher amp rated fuse.

- ▶ **Do not** immerse the cooler/warmer 12V plug in water.
- ▶ **Do not** insert foreign objects into the cooler/warmer vent openings. The ventilation openings should not be covered at any time while the cooler/warmer is operating.
- ▶ **Do not** use the cooler/warmer in the open air when it is raining or snowing; it is not designed to be waterproof.
- ▶ **Do not place cooler/warmer near heat sources:** heating vents, radiators, sunlight and/or any other sources of heat.
- ▶ **Do not** use the cooler/heater in the presence of flammable fumes or gases, such as propane.
- ▶ **Do not** use for cooking.
- ▶ **Do not** use for medical reasons or storage of medicine.

- ▶ **Do not** operate the cooler/warmer if it has received a sharp blow, been dropped or otherwise damaged in any way.
- ▶ **Do not** place liquids or foods in direct contact with this unit.
- ▶ **Keep out of reach of children.** The interior becomes very hot or cold and could cause injury.

Labels on tool

	Read Instructions Manual	A Amperes	Speed
	Eye	Hz Hertz	 Class II Construction
	Protection	W Watts	 Earthing Terminal
	Use Ear Protection	min minutes	 Safety Alert Symbol
		~ Alternating Current/min.. Revolutions or Reciprocation per minute
		— Direct Current	
V	Volts	n ₀	No-Load

 Do not put electrical appliances inside the storage compartment of the unit.

 To avoid the electric shock, do not spill any liquid on the surface of the unit when using. And do not disconnect plug from outlet with wet hand.

 Non-qualified people are not allowed to re-model, dismantle or repair the unit privately.

 (For AC120V type only) To reduce the risk of electric shock, this unit has a polarized plug (one blade is wider than the other). This plug will fit in a polarized outlet only one way. If still does not fit, contact a qualified electrician to install the proper outlet. Do not change the plug in any way.

 Attention! Do not Pull out the cord to disconnect the unit from a wall outlet, hold the plug when disconnecting, pulling the power cord may cause an electric shock.

 Please disconnect the plug from the wall outlet when the unit is not in use. Constant connection to the power source may cause the isolator to age and may lead to electric shock or fire.

FEATURE (Fig. A)

1. Handle
2. Handle grip
3. Outer lid
4. Inner lid
5. Internal fan
6. Main body
7. Inside case
8. Extra tray
9. Control Panel
10. Front soft bag
11. Side small bag
12. Side small bag
13. DC power cord
14. Ventilator
15. DC socket
16. DC switch
17. Hot/Cold switch
18. Red LED indicating Hot
19. Green LED indicating Cold

ATTENTION

- ▶ This appliance is not intended for use by persons (including childrens) with reduced physical, sensory or mental capabilities, or lack of experience and knowledge, unless they have been given supervision or instruction concerning use of the appliance by a person responsible for their safety.
- ▶ Please ensure the 12V plug is disconnected from the DC socket after the engine is turned off.
- ▶ Please unplug the 12V plug from the DC socket when the cooler is not in use.
- ▶ **Prevent any obstructions to the fan. If the fan becomes blocked, it can overheat and cause fire.** Avoid covering with towels or cloths.
- ▶ Please ensure the sockets of the cords are inserted firmly. A loose fitting can result in the cord and sockets over-heating and failing.
- ▶ Keep the appliance away from flammable items and dampness to prevent any electrical failure and fire.
- ▶ **Avoid direct sunlight.**
- ▶ **Do not wash the unit with water directly.**
- ▶ **Do not** disassemble the appliance.
- ▶ **Do not** switch the setting from cool to warm immediately, Change between the settings only after the cooler has been **OFF** 30 minutes.
- ▶ **Do not** rinse your cooler in water.
- ▶ Avoid turning the cooler upside down.
- ▶ Avoid dropping your cooler.
- ▶ **The appliance shall not be exposed to rain.**
- ▶ Children or adult are not allowed to site on the unit. The unit is not intended for use by children under 8 years old without supervision. Children should be supervised to ensure that they do not play with the appliance.
- ▶ **Do not** wipe the unit with alcohol or abrasive detergents to avoid sicoloration.
- ▶ The unit should be keep away from strong collision, which may cause damage on unit and destroy the inner electronic parts and circuits.
- ▶ Power cord cannot be pressed under heavy. Cannot be used in such conditions as knitting, breakage, otherwise, it may result in electric shock or fire disaster.
- ▶ When used in high ambient temperature or humidity, there will be dew drops inside the unit. This is not a malfunction, and please wipe them with dry cloth.
- ▶ The unit should have good ventilation. Do not run the unit in a closed compartment such as car boot.
- ▶ Keep ventilation openings, in the appliance enclosure or in the built-in structure, clear of obstruction.
- ▶ **Do not** use electrical appliances inside the food storage compartments of the appliance, unless they are of the type recommended by the manufacturer.

Note: Please read the operation manual carefully before using and operating the unit. This ensures the best results and maximum safety for the user. Please keep this manual carefully for future reference.

USE

1. **Cooling:** This cooler and warmer is designed to make food and beverage cool, it can offer you cold food and beverage. The best effect will achieve when you fill your cooler with food and beverage already refrigerated. They will then stay cool and even become cooler still. It will take a period time to cool food or beverage with ambient temperature; of course it will take longer for hot food or hot beverage.
2. **Heating:** This cooler and warmer is also designed to make food and beverage warm, it can offer you warm food and beverage.

OPERATION**How to connect the power cords**

△ **Attention!** Slider the **Cold/Hot** switch to **OFF** position before putting power cord into power socket.

12V Power cord (Fig. B1):

Connect one end of DC power cord into the DC socket of the unit (a), and the other end to the cigarette lighter socket in the car or boat (b).

How to use the Cold/Hot switch (Fig. C):

C1 Connect the power cord, the unit start in standby mode.

C2 Slide the power switch to **COLD** position, the unit begins cooling and the indicator light in green color.

C3 Slider the power switch to **HOT** position, the unit begins heating and the indicator light in red color.

△ **Attention!** **Do not** switch immediately from Cold to Hot or Hot to Cold, please stay the switch at **OFF** position for about 3 minutes before change **EMPLOY** mode. Otherwise that may influence or damage the inside cooling system.

MAINTENANCE

1. Unplug DC power cord before cleaning unit.
2. Dust or anything else blocking the ventilator will reduce the cooling effect. Vacuum it if necessary. For the dirt on the inlet and outlet of the ventilator, you can clean it by vacuum cleaner or brush.

△ **Attention!** Periodically clean dust from the plug.

Excessive dust may cause a fire disaster.

PROTECTING THE ENVIRONMENT

Separate collection. This product must not be disposed of with normal household waste. Should you find one day that your BLACK+DECKER product needs replacement, or if it is of no further use to you, do not dispose of it with household waste. Make this product available for separate collection.



Separate collection of used products and packaging allows materials to be recycled and used again. Re-use of recycled materials helps prevent environmental pollution and reduces the demand for raw materials. Local regulations may provide for separate collection of electrical products from the household, at municipal waste sites or by the retailer when you purchase a new product.

SPECIFICATIONS

Voltage	BDC24L-LA
Power consumption	12 V
DC	Cold mode: 50 W
Volume	Hot mode: 45 W
Cooling capacity	24 L
	18 °C +/- 3 °C
	Below ambient temperature
Heating capacity	55 °C +/- 10 °C
DC power cord	2 m

TROUBLESHOOTING

PROBLEM	POSSIBLE CAUSE	POSSIBLE SOLUTION
Cooling function does not work.	Loose contact between plug and unit socket.	Plug firmly into unit socket and wall outlet.
	Unit is exposed to direct sunlight.	Place the unit in a shady, cool place with good airflow.
	Ventilator or propeller is blocked.	Clean the ventilator and the propeller.
	The unit is too closed to the wall or an object.	Move the unit away from the wall or other objects.
There is a strange noise or vibration during operation	Unit is malfunctioning	To prevent breakdown, turn the unit off immediately and unplug it from wall outlet. Contact a local repair center.
There is a burning smell or the case is deformed	Unit is overheating	To prevent breakdown, turn the unit off immediately and unplug it from wall outlet. Contact a local repair center.

SERVICE INFORMATION

BLACK+DECKER offers a full network of company-owned and authorized service locations. All BLACK+DECKER Service Centers are staffed with trained personnel to provide customers with efficient and reliable power tool service. For more information about our authorized service centers and if you need technical advice, repair, or genuine factory replacement parts, contact the BLACK+DECKER location nearest you, or visit us at www.BlackandDecker-la.com

Solamente para propósito de Argentina:

Importa y Distribuye: Black & Decker Argentina S.A.

Pacheco Trade Center
Colectora Este de Ruta Panamericana
Km. 32.0 El Talar de Pacheco
Partido de Tigre
Buenos Aires (B1618FBQ)
República de Argentina
CUIT: 33-65861596-9
Tel.: (011) 4726-4400

Importado por:

Black & Decker do Brasil Ltda.

Rod. BR 050, s/n° - Km 167
Dist. Industrial II
Uberaba - MG - Cep: 38064-750
CNPJ: 53.296.273/0001-91
Insc. Est.: 701.948.711.00-98
S.A.C.: 0800-703-4644

Solamente para propósitos de Colombia

Importado por: Black & Decker de Colombia, S.A.

Carrera 85D # 51-65, Bodega 23
Complejo Logístico San Cayetano
Bogotá - Colombia
Tel.: 744-7100

Solamente para propósito de Chile:

Importado por: Black & Decker de Chile, S.A.

Av. Pdte. Eduardo Frei M. 6001-67
Conchalí - Santiago de Chile
Tel.: (56-2) 2687 1700

Hecho en China

Fabricado na China

Made in China

05/16/2017

Solamente para propósito de México:

Importado por: Black and Decker S.A de C.V.

Antonio Dovali Jaime #70 Torre B Piso 9
Col. Santa Fé
Delegación Alvaro Obregón
Ciudad de México, México.
C.P 01210
Tel: (52) 55 53267100
R.F.C.BDE8106261W7

Importado por:

Black & Decker del Perú S.A.

Av. Circunvalación del Club Golf
Los Incas N° 152 - 154, Lote 4,
Oficinas 601 – 602
Urb. Club Golf Los Incas - Santiago de Surco
Lima – Perú
RUC 20266596805